



**PRODOTTI IN CARTA E CARTONE PER LE PASTICCERIE E LE
INDUSTRIE DOLCIARIE DI TUTTO IL MONDO.
QUALITÀ E AFFIDABILITÀ DA TRE GENERAZIONI.**

CAM cartotecnica nasce nel 1940 in Via Lecchi, una via storica nel centro di Milano. Piera e Bruno Verdi, costruiscono la loro piccola azienda familiare tra le mura della propria casa avviando la produzione di pirottini e vassoi in carta e cartone, per le pasticcerie milanesi del dopoguerra.

Con l'aumento delle richieste dei clienti, i figli Ermanno e Oscar, nel 1999 decidono di trasferire l'azienda a Zibido San Giacomo, nella periferia milanese, in uno stabilimento adeguato alla produzione giornaliera di molti più articoli.

L'azienda, certificata ISO 9001, offre la possibilità di scegliere tra un'ampia gamma di articoli finalizzati al packaging dei prodotti alimentari, in particolare per quelli dolciari: pizzi, dischi, scatole, pirottini e molto altro.

L'avvento di nuove tecniche di lavorazione ed il cambiamento delle esigenze legate al packaging, ha richiesto necessariamente la rivoluzione dello stabilimento milanese: viene ampliato il reparto di produzione, inseriti nuovi macchinari ed amplificato il proprio organico, arrivando così nel 2018, ad aprire la prima filiale del Gruppo CAM a Brescia che si sviluppa su un'area di 1000 mq in cui sono presenti magazzino e uffici, sotto la guida della nuova generazione della famiglia Verdi.

Nel 2022 l'azienda diventa un'unica grande realtà: nasce così il nuovo GRUPPO CAM, che comprende la sede di Milano, quella di Brescia e una piccola filiale a Genova.

Ogni stabilimento offre uno showroom in cui poter organizzare e studiare la linea di prodotti adeguata alle esigenze dei clienti. La competenza professionale e l'esperienza nel settore garantiscono l'artigianalità del Made in Italy più raffinato e ricercato assicurando la serietà e l'impegno di un'impresa con la quale il cliente potrà sentirsi sempre a casa.

SCATOLE linea torte e pasticcini

- p.6-9 RIEPILOGO SCATOLE
- p.10-11 Francesina + Francesina alta
- p.12-13 Cestello + Parigina
- p.14-15 Cupolotta + Dropè
- p.16-17 Evoluzione + Evoluzione rettangolare
- p.18-19 Pratik + Bauletto porta paste
- p.20-21 Quadrata + Quadrotta
- p.22-23 Rettangolare+ America
- p.24-25 Crostata + Canetè

SCATOLE linea biscotti e lievitati

- p.26-27 RIEPILOGO SCATOLE
- p.28 Margheritina + Fascia biscotti
- p.29 Cupcake + Plumcake
- p.30 Macarons + Fetta torta
- p.31 Conica + Pandolce

SCATOLE per festività

NATALE

- p.32-35 RIEPILOGO SCATOLE
- p.36-37 Modò + Kristall
- p.38-39 Altea + Cappelliera Esagonale
- p.40-41 Fibia alta + Fibia bassa
- p.42-43 Cometa + Milky
- p.44-45 Maniglia panettone alto + Maniglia panettone basso
- p.46-47 Pandoro + Panettone Farcito
- p.48-49 Marta + Extra lusso
- p.50-51 Cappelliera Esagonale per cesti + Ondulina

PASQUA

- p.52-53 RIEPILOGO SCATOLE
- p.54-55 Modò colomba + Felix
- p.56-57 Milky + Esagonale
- p.58-59 Jolie + Uovo decorato

SCATOLE linea cioccolato

- p.60-61 RIEPILOGO SCATOLE
- p.62 Corona + Unghietta + Cremino + Marron Glacè +Barretta +Ovetti
- p.63 Parigi +Vienna + Londra + Tokyo + Pralina

SCATOLE rivestite

- p.64-65 Scatole di rappresentanza

SCATOLE trasparenti

- p.66 RIEPILOGO SCATOLE
- p.67 Cubotto + Crostata + Cupolotta +Stecca

INCARTO linea torte e pasticcini

- p.68 Carta da banco
- p.69 Carta politenata
- p.70 Strisce
- p.71-72 Vassoio
- p.73-74 Vassoio tondi + Mattonelle +Rettangoli
- p.75-76 Dischi + Pizzi Leonardo
- p.77-80 Forme cottura
- p.81-82 Pirottini

SACCHETTI

- p.83 Antiunto + Kraft
- p.84 Cartene + Moplefan
- p.85 Kristall + Sacchetti con finestra
- p.86 Borse in carta + Borsa Boutique
- p.87 Borse Eco Compostabili

NASTRI

- p.88 Doppio raso
- p.89 Gros grain
- p.90 Fettuccia liscia cotone
- p.91 Raso acetato
- p.92 Nastro PPL

TOVAGLIOLI

- p.93 Tovaglioli + Tovagliette + Portatovaglioli

ETICHETTE

- p.94 Varie dimensioni e tipologie

Articoli vari

- p.95 Complementi

- p.96 Nostro Mood

SCATOLE
linea torte e pasticcini

FRANCESINA
pagina 10

TIPOLOGIE	linea generica	linea generica + stampa a caldo	linea personalizzata

FRANCESINA ALTA
pagina 11

TIPOLOGIE	linea generica	linea generica + stampa a caldo	linea personalizzata

CESTELLO
pagina 12

TIPOLOGIE	linea generica	linea generica + stampa a caldo	linea personalizzata
		NON DISPONIBILE	

PARIGINA
PAGINA 13

TIPOLOGIE	linea generica	linea generica + stampa a caldo	linea personalizzata

TIPOLOGIE

TIPOLOGIE	linea generica	linea generica + stampa a caldo	linea personalizzata

CUPOLOTTA
pagina 14

TIPOLOGIE	linea generica	linea generica + stampa a caldo	linea personalizzata

DROPÈ
pagina 15

TIPOLOGIE	linea generica	linea generica + stampa a caldo	linea personalizzata

EVOLUZIONE
pagina 16

TIPOLOGIE	linea generica	linea generica + stampa a caldo	linea personalizzata

EVOLUZIONE RETTANGOLARE
pagina 17

SCATOLE
linea torte e pasticcini

PRATIK
pagina 18

QUADROTTA
pagina 19

QUADRATA
pagina 20

RETTANGOLARE
pagina 21

TIPOLOGIE		
linea generica	linea generica + stampa a caldo	linea personalizzata
NON DISPONIBILE	NON DISPONIBILE	

SCATOLE
linea torte e pasticcini

BAULETTO PORTA PASTE
pagina 22

AMERICA
pagina 23

CROSTATA
pagina 24

CANETÈ
pagina 25

TIPOLOGIE		
linea generica	linea generica + stampa a caldo	linea personalizzata
	NON DISPONIBILE	
	NON DISPONIBILE	NON DISPONIBILE

SCATOLE linea torte e pasticcini



PERSONALIZZAZIONI DISPONIBILI:

- Stampa a caldo
- Stampa litografica a più colori
- Serigrafia UV
- Logo effetto glitter
- Scatola completamente glitterata
- Stampa all'interno della scatola
- Scatola effetto pelure
- Stampa in quadricromia
- Stampa in negativo
- Stampa a rilievo
- Plastificazioni interne ed esterne disponibili: biodegradabile/opaca/lucida/soft touch/antigraffio

FRANCESINA



base scatola quadrata



altezza scatola 10 cm

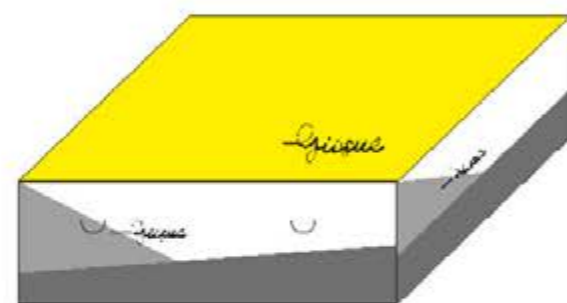
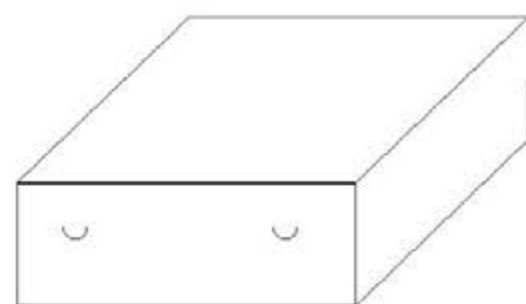

- LINEA GENERICA DISPONIBILE A MAGAZZINO
- ALL'OCCORRENZA LA SCATOLA È CORDABILE

FRANCESINA BASSA	misura in cm
QUADRATA IDEALE PER TORTE	10x10x10
	13x13x10
	15x15x10
	17x17x10
	19x19x10
	21x21x10
	23x23x10
	25x25x10
	27x27x10
	29x29x10
RETTANGOLARE	10x20x10
	16x26x10
	16x36x10

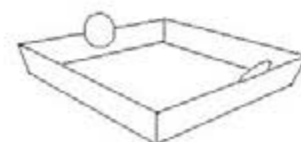

CESTELLO COMPATIBILE

FRANCESINA ALTA



base scatola quadrata



altezza scatola 13 cm

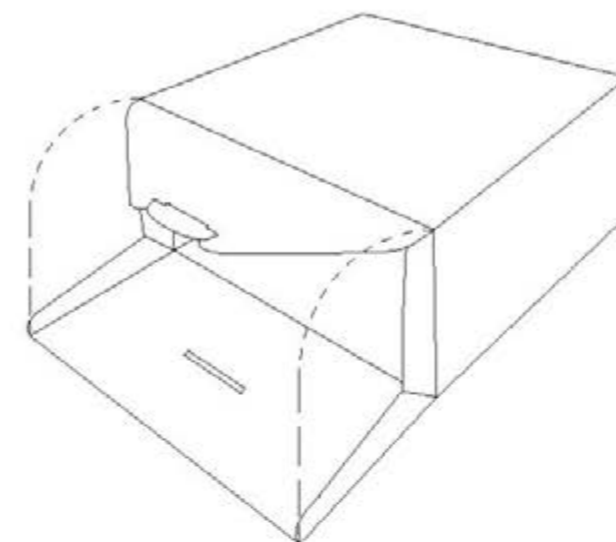

- LINEA GENERICA DISPONIBILE A MAGAZZINO
- ALL'OCCORRENZA LA SCATOLA È CORDABILE

FRANCESINA ALTA	misura in cm
IDEALE PER TORTE LATO ABBATTIBILE	15x15x13
	17x17x13
	19x19x13
	21x21x13
	23x23x13
	25x25x13
	27x27x13
	29x29x13
	31x31x13
	33x33x13
36x36x13	
40x40x13	

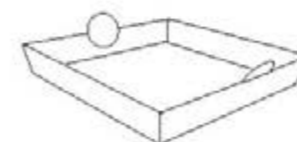

CESTELLO COMPATIBILE

SCATOLE linea torte e pasticcini



PERSONALIZZAZIONI DISPONIBILI:

- Stampa a caldo
- Stampa litografica a più colori
- Serigrafia UV
- Logo effetto glitter
- Scatola completamente glitterata
- Stampa all'interno della scatola
- Scatola effetto pelure
- Stampa in quadricromia
- Stampa in negativo
- Stampa a rilievo
- Plastificazioni interne ed esterne disponibili: biodegradabile/opaca/lucida/soft touch/antigraffio

SCATOLE linea torte e pasticcini



PERSONALIZZAZIONI DISPONIBILI:

- Stampa a caldo
- Stampa litografica a più colori
- Serigrafia UV
- Logo effetto glitter
- Scatola completamente glitterata
- Stampa all'interno della scatola
- Scatola effetto pelure
- Stampa in quadricromia
- Stampa in negativo
- Stampa a rilievo
- Plastificazioni interne ed esterne disponibili: biodegradabile/opaca/lucida/soft touch/antigraffio

CESTELLI



base quadrata

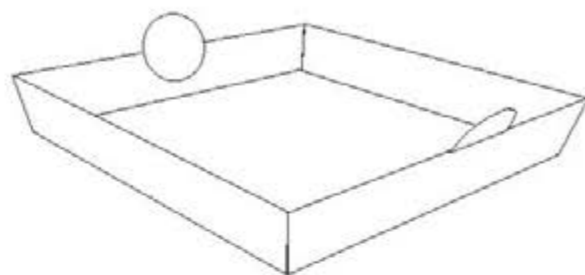

"LINEA GENERICA DISPONIBILE A MAGAZZINO"

CESTELLO	misura in cm
IDEALE PER PASTICCINI	15x15
	17x17
	19x19
	21x21
	23x23
	25x25
	27x27
	29x29
	31x31
	33x33
	40x40

CESTELLO COMPATIBILE CON TUTTE LE SCATOLE
A BASE QUADRATA

PARIGINA



base scatola rettangolare



altezza scatola 7 cm

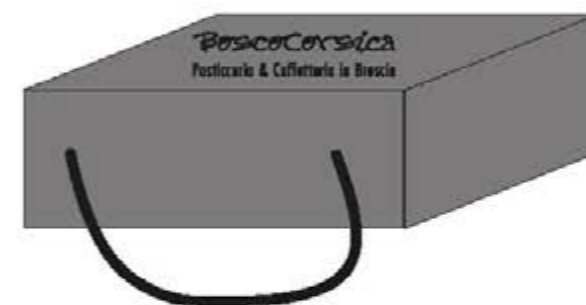
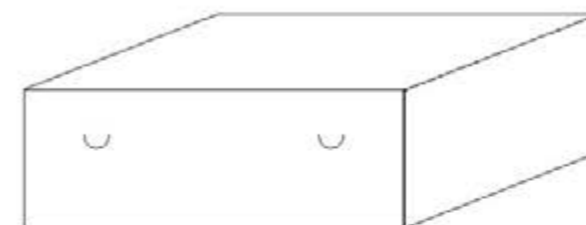

• "LINEA GENERICA DISPONIBILE A MAGAZZINO"

• ALL'OCCORRENZA LA SCATOLA È CORDABILE

UTILIZZO	tipologia	misura in cm
IDEALE PER PASTICCINI	N.1	10x15x7
	N.2	12,8x19,2x7
	N.3	15,9x23,9x7
	N.4	17,9x26,2x7
	N.5	19,8x28,7x7
	N.6	21,2x31,8x7
	N.7	25,7x33,5x7,5
	N.8	28,7x38,5x7,5

SCATOLE linea torte e pasticcini



PERSONALIZZAZIONI DISPONIBILI:

- Stampa a caldo
- Stampa litografica a più colori
- Serigrafia UV
- Logo effetto glitter
- Scatola completamente glitterata
- Stampa all'interno della scatola
- Scatola effetto pelure
- Stampa in quadricromia
- Stampa in negativo
- Stampa a rilievo
- Plastificazioni interne ed esterne disponibili: biodegradabile/opaca/lucida/soft touch/antigraffio

SCATOLE
linea torte e pasticcini



PERSONALIZZAZIONI DISPONIBILI:

- Stampa a caldo
- Stampa litografica a più colori
- Serigrafia UV
- Logo effetto glitter
- Scatola completamente glitterata
- Stampa all'interno della scatola
- Scatola effetto pelure
- Stampa in quadricromia
- Stampa in negativo
- Stampa a rilievo
- Plastificazioni interne ed esterne disponibili: biodegradabile/opaca/lucida/soft touch/antigraffio

CUPOLOTTA



base scatola quadrata



altezza scatola da 8 a 22 cm



UTILIZZO	misura in cm
IDEALE PER TORTE E PASTICCINI	10X10X8
	13x13x9
	15x15x10
	17x17x11
	19x19x12
	21x21x13
	23x23x14
	25x25x16
	27x27x17
	29x29x18
	31x31x18
	33x33x18
36x36x20	
40x40x20	
45x45x22	
50x50x22	

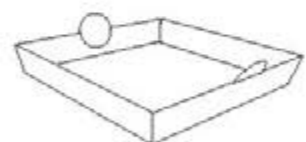

CESTELLO COMPATIBILE

DROPÈ



base scatola rettangolare



altezza scatola da 13 cm

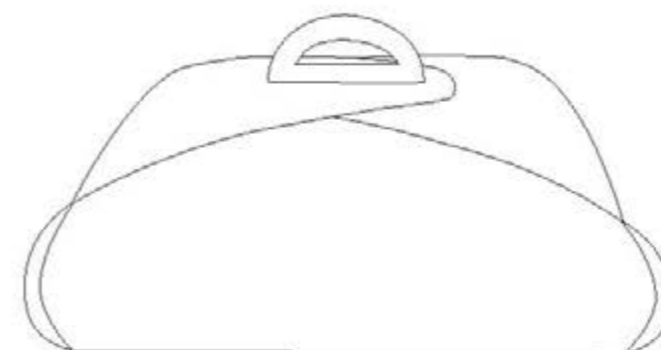

UTILIZZO	misura	misura in cm
IDEALE PER PASTICCINI	N.2	15x21x13
	N.3	18x25x15
	N.4	19x28x15,5
	N.5	22x31x18
	N.6	24x34x18
	N.7	28x37x18
	N.8	30x40x18

COMPATIBILE CON TUTTE LE TIPOLOGIE
DI VASSOI IN COMMERCIO

SCATOLE
linea torte e pasticcini



PERSONALIZZAZIONI DISPONIBILI:

- Stampa a caldo
- Stampa litografica a più colori
- Serigrafia UV
- Logo effetto glitter
- Scatola completamente glitterata
- Stampa all'interno della scatola
- Scatola effetto pelure
- Stampa in quadricromia
- Stampa in negativo
- Stampa a rilievo
- Plastificazioni interne ed esterne disponibili: biodegradabile/opaca/lucida/soft touch/antigraffio

SCATOLE linea torte e pasticcini



PERSONALIZZAZIONI DISPONIBILI:

- Stampa a caldo
- Stampa litografica a più colori
- Serigrafia UV
- Logo effetto glitter
- Scatola completamente glitterata
- Stampa all'interno della scatola
- Scatola effetto pelure
- Stampa in quadricromia
- Stampa in negativo
- Stampa a rilievo
- Plastificazioni interne ed esterne disponibili: biodegradabile/opaca/lucida/soft touch/antigraffio

EVOLUZIONE LATO ABBATTIBILE



base scatola quadrata



altezza scatola 10 cm

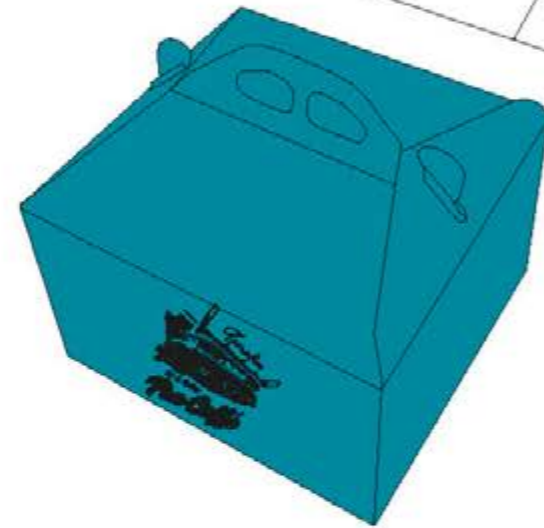
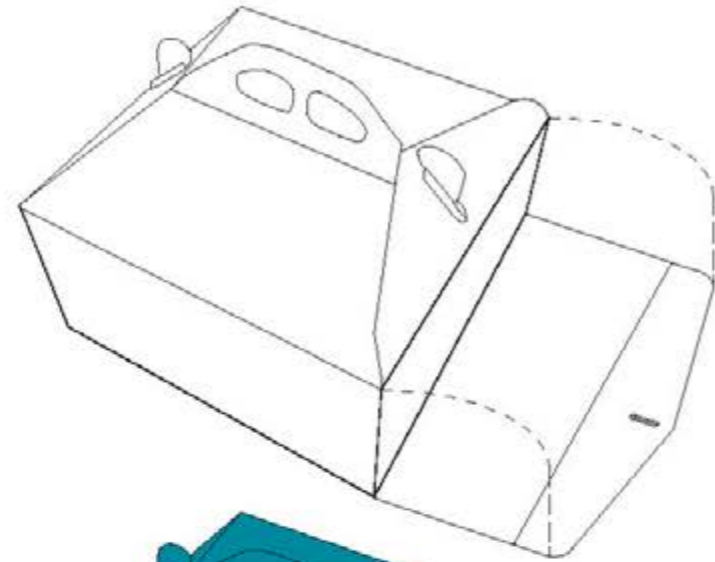

UTILIZZO

IDEALE PER TORTE

misura in cm

10X10X10
13x13x10
15x15x10
17x17x10
19x19x10
21x21x10
23x23x10
25x25x10
27x27x10
29x29x10
31x31x10
33x33x10
36x36x10
40x40x10
45x45x10
50x50x10

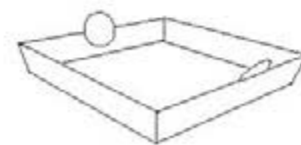

CESTELLO COMPATIBILE

EVOLUZIONE RETTANGOLARE LATO ABBATTIBILE



base scatola rettangolare



altezza scatola 10 cm

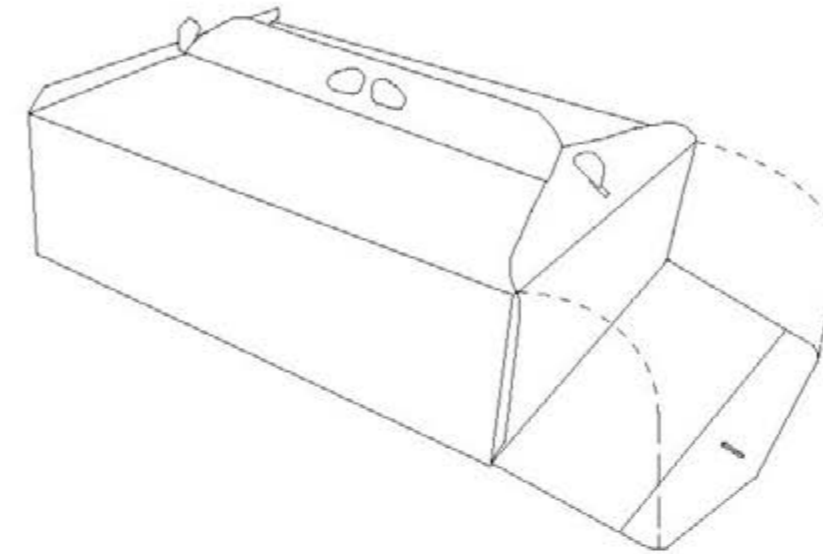

UTILIZZO

IDEALE PER TORTE

misura in cm

32x42x10
38x48x10
42x52x10
42x62x10

SCATOLE linea torte e pasticcini



PERSONALIZZAZIONI DISPONIBILI:

- Stampa a caldo
- Stampa litografica a più colori
- Serigrafia UV
- Logo effetto glitter
- Scatola completamente glitterata
- Stampa all'interno della scatola
- Scatola effetto pelure
- Stampa in quadricromia
- Stampa in negativo
- Stampa a rilievo
- Plastificazioni interne ed esterne disponibili: biodegradabile/opaca/lucida/soft touch/antigraffio

SCATOLE
linea torte e pasticcini



PERSONALIZZAZIONI DISPONIBILI:

- Stampa a caldo
- Stampa litografica a più colori
- Serigrafia UV
- Logo effetto glitter
- Scatola completamente glitterata
- Stampa all'interno della scatola
- Scatola effetto pelure
- Stampa in quadricromia
- Stampa in negativo
- Stampa a rilievo
- Plastificazioni interne ed esterne disponibili: biodegradabile/opaca/lucida/soft touch/antigraffio

PRATIK

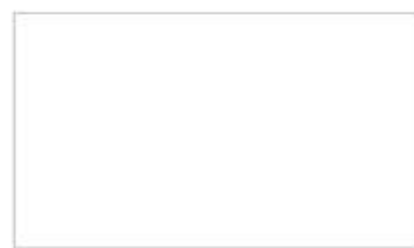

base scatola rettangolare

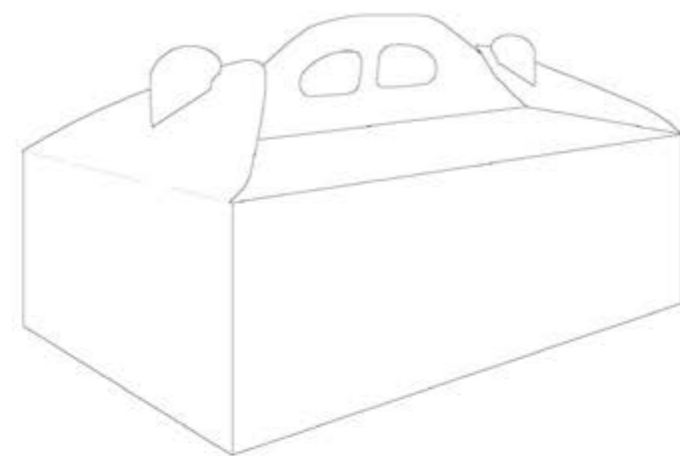

altezza scatola 7 cm



UTILIZZO	misura	misura in cm
IDEALE PER PASTICCINI	N.0	8,5x12,5x7
	N.1	10x15x7
	N.2	12x19x7
	N.3	15x21,5x7
	N.4	18x24,5x7
	N.5	20,5x28x7
	N.6	21,5x30,5x7
	N.7	24x34,5x7
	N.8	28x36,5x7
	N.9	30x40x7

BAULETTO PORTA PASTE
CONSEGNATO MONTATO



base scatola rettangolare

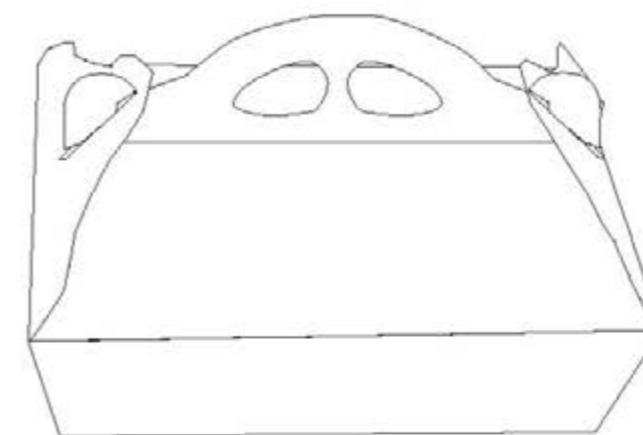

altezza scatola 7 cm

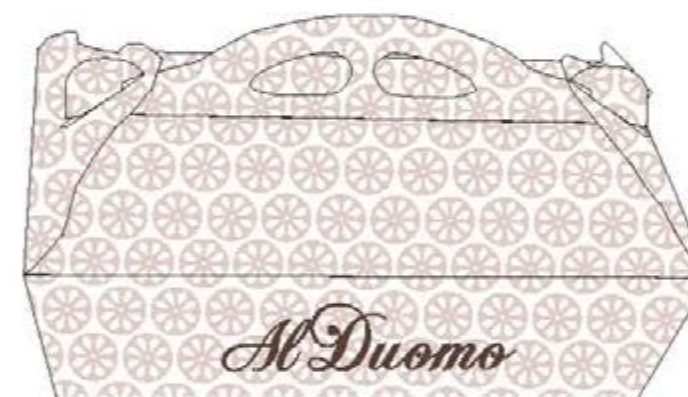

UTILIZZO	misura	misura in cm
IDEALE PER PASTICCINI	N.1	13x15x6
	N.2	13x19x6
	N.3	15x21x6
	N.4	17x24x6
	N.5	20x25x6
	N.6	21x29x6
	N.7	23x33x6
	N.8	28x39

SCATOLE
linea torte e pasticcini



PERSONALIZZAZIONI DISPONIBILI:

- Stampa a caldo
- Stampa litografica a più colori
- Serigrafia UV
- Logo effetto glitter
- Scatola completamente glitterata
- Stampa all'interno della scatola
- Scatola effetto pelure
- Stampa in quadricromia
- Stampa in negativo
- Stampa a rilievo
- Plastificazioni interne ed esterne disponibili: biodegradabile/opaca/lucida/soft touch/antigraffio

SCATOLE
linea torte e pasticcini



PERSONALIZZAZIONI DISPONIBILI:

- Stampa a caldo
- Stampa litografica a più colori
- Serigrafia UV
- Logo effetto glitter
- Scatola completamente glitterata
- Stampa all'interno della scatola
- Scatola effetto pelure
- Stampa in quadricromia
- Stampa in negativo
- Stampa a rilievo
- Plastificazioni interne ed esterne disponibili: biodegradabile/opaca/lucida/soft touch/antigraffio

QUADRATA



base scatola quadrata



altezza scatola 7 cm

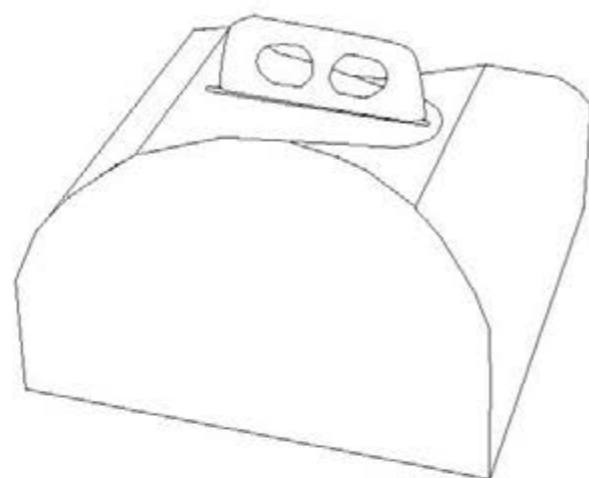

UTILIZZO

	misura in cm
IDEALE PER TORTE	17x17x7
	19x19x7
	21x21x7
	23x23x7
	25x25x7
	27x27x7
	29x29x7
	31x31x7
	33x33x7
	36x36x7
	39x39x7
	41x41x7
43x43x7	
45x45x7	
50x50x7	

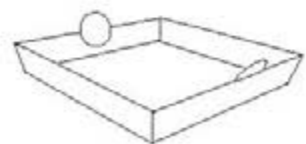

CESTELLO COMPATIBILE

QUADROTTA



base scatola quadrata



altezza scatola 10 cm

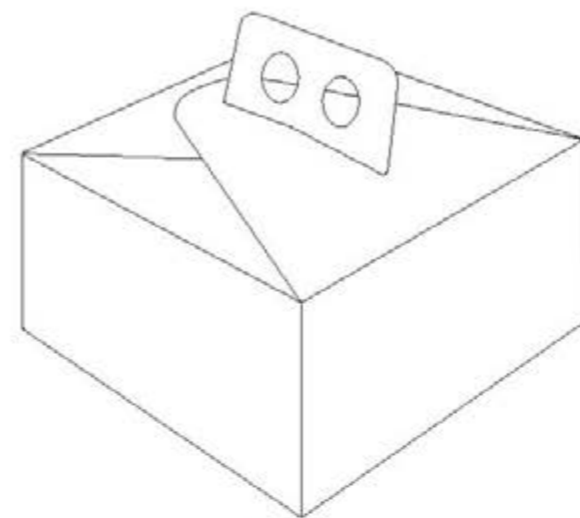

UTILIZZO

	misura in cm
IDEALE PER TORTE	10x10x10
	13x13x10
	15x15x10
	17x17x10
	19x19x10
	21x21x10
	23x23x10
	25x25x10
	27x27x10
	29x29x10
	31x31x10
	33x33x10
	36x36x10
	40x40x10

• LINEA GENERICA NON DISPONIBILE

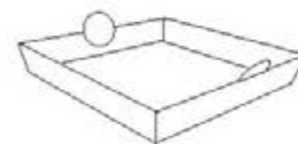

CESTELLO COMPATIBILE

SCATOLE
linea torte e pasticcini



PERSONALIZZAZIONI DISPONIBILI:

- Stampa a caldo
- Stampa litografica a più colori
- Serigrafia UV
- Logo effetto glitter
- Scatola completamente glitterata
- Stampa all'interno della scatola
- Scatola effetto pelure
- Stampa in quadricromia
- Stampa in negativo
- Stampa a rilievo
- Plastificazioni interne ed esterne disponibili: biodegradabile/opaca/lucida/soft touch/antigraffio

SCATOLE
linea torte e pasticcini



RETTANGOLARE



base scatola rettangolare



altezza scatola 10 cm

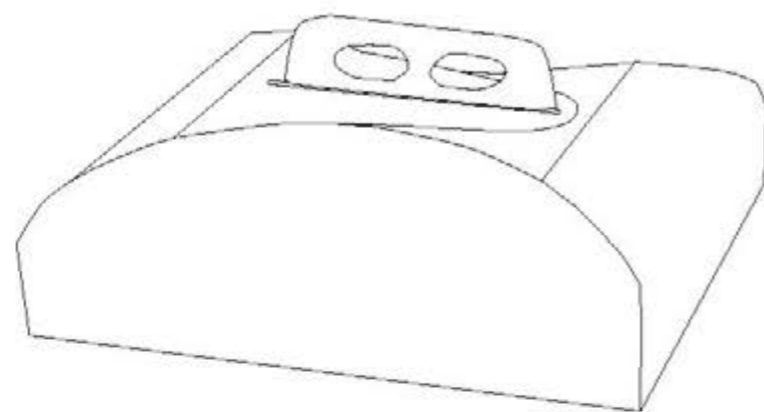

UTILIZZO	misura in cm
IDEALE PER TORTE	18x31x10
	18x38x10
	31x42x10
	41x51x10
	45x55x10
	42x62x10

PERSONALIZZAZIONI DISPONIBILI:

- Stampa a caldo
- Stampa litografica a più colori
- Serigrafia UV
- Logo effetto glitter
- Scatola completamente glitterata
- Stampa all'interno della scatola
- Scatola effetto pelure
- Stampa in quadricromia
- Stampa in negativo
- Stampa a rilievo
- Plastificazioni interne ed esterne disponibili: biodegradabile/opaca/lucida/soft touch/antigraffio

AMERICA



base scatola quadrata



altezza scatola da 35 a 70 cm

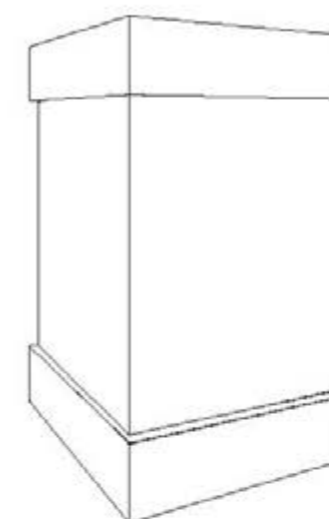

UTILIZZO	misura in cm
IDEALE PER TORTE DA CERIMONIA	20x20x35
	25x25x35
	30x30x35
	40x40x35
	40x40x70
	45x45x35
	45x45x70
	50x50x35
	60x60x35
	60x60x70
70x70x35	
70x70x70	

SCATOLE
linea torte e pasticcini



PERSONALIZZAZIONI DISPONIBILI:

- Stampa a caldo
- Stampa litografica a più colori
- Serigrafia UV
- Logo effetto glitter
- Scatola completamente glitterata
- Stampa all'interno della scatola
- Scatola effetto pelure
- Stampa in quadricromia
- Stampa in negativo
- Stampa a rilievo
- Plastificazioni interne ed esterne disponibili: biodegradabile/opaca/lucida/soft touch/antigraffio

SCATOLE linea torte



SCATOLA CROSTATA

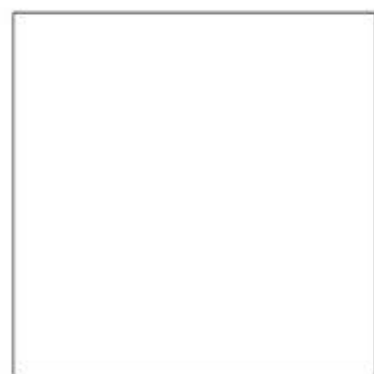

base scatola quadrata



altezza scatola 6 cm

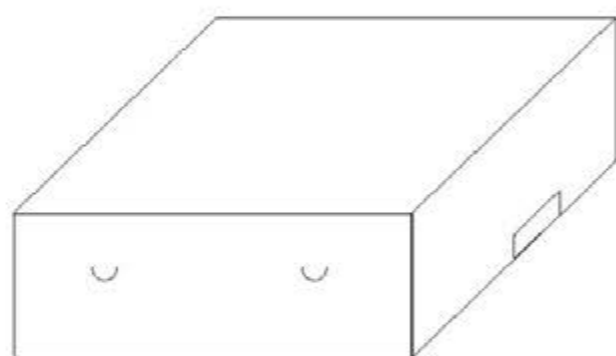

PERSONALIZZAZIONI DISPONIBILI:

- Stampa a caldo
- Stampa litografica a più colori
- Serigrafia UV
- Logo effetto glitter
- Scatola completamente glitterata
- Stampa all'interno della scatola
- Scatola effetto pelure
- Stampa in quadricromia
- Stampa in negativo
- Stampa a rilievo
- Plastificazioni interne ed esterne disponibili:
biodegradabile/opaca/lucida/soft touch/antigraffio

• ALL'OCCORRENZA LA SCATOLA È CORDABILE

UTILIZZO	misura in cm
IDEALE PER TORTE BASSE E CROSTATE	19x19x6
	23x23x6
	27x27x6

CANETÈ per trasporto dolci da laboratorio



base scatola quadrata

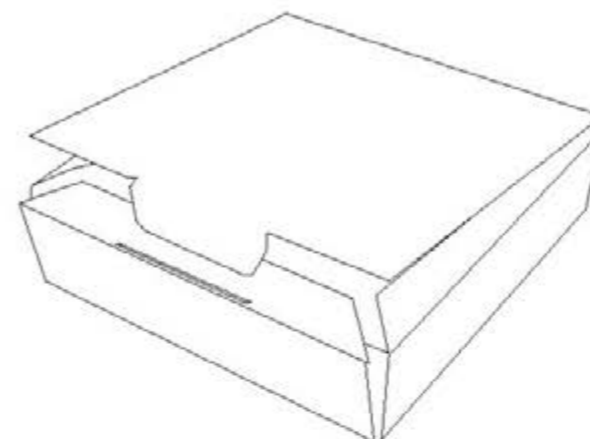

• NON ADATTA AL CONTATTO DIRETTO CON GLI ALIMENTI

UTILIZZO	tipologia	misura in cm
scatola	scatola unico pezzo	25x25x6
scatola		25x25x10
scatola		30x30x6
scatola		30x30x10
scatola		35x35x6
scatola		35x35x10
scatola		40x40x6
scatola		40x40x10
scatola	scatola (fondo+ coperchio)	45x45x10
scatola		50x50x10
scatola		60x60x13
scatola		18x43x10
scatola	scatola	30x40x9
scatola (per brioches)		32x53x13
scatola		40x50x13
scatola		42x62x13
scatola bianca	scatola (fondo+ coperchio)	48x68x13
scatola americana (per 6 panettoni)	trasporto di 6 panettoni in sacchetti	46x70x19

SCATOLE linea torte



PERSONALIZZAZIONI DISPONIBILI:

- Stampa a caldo
- Stampa litografica a più colori
- Serigrafia UV
- Logo effetto glitter
- Scatola completamente glitterata
- Stampa all'interno della scatola
- Scatola effetto pelure
- Stampa in quadricromia
- Stampa in negativo
- Stampa a rilievo
- Plastificazioni interne ed esterne disponibili:
biodegradabile/opaca/lucida/soft touch/antigraffio

SCATOLE
linea biscotti e lievitati

MARGHERITINA
pagina 28

FASCIA BISCOTTI
pagina 28

CUPCAKE
pagina 29

PLUMCAKE
pagina 29

TIPOLOGIE		
linea generica	linea generica + stampa a caldo	linea personalizzata

SCATOLE
linea biscotti e lievitati

MACARON
pagina 30

FETTA TORTA
pagina 30

CONICA
pagina 31

PANDOLCE
pagina 31

TIPOLOGIE		
linea generica	linea generica + stampa a caldo	linea personalizzata
NON DISPONIBILE	NON DISPONIBILE	

SCATOLE linea biscotti e lievitati



PERSONALIZZAZIONI DISPONIBILI:

- Stampa a caldo
- Stampa litografica a più colori
- Serigrafia UV
- Logo effetto glitter
- Scatola completamente glitterata
- Stampa all'interno della scatola
- Scatola effetto pelure
- Stampa in quadricromia
- Stampa in negativo
- Stampa a rilievo
- Plastificazioni interne ed esterne disponibili: biodegradabile/opaca/lucida/soft touch/antigraffio

MARGHERITINA



base scatola rettangolare

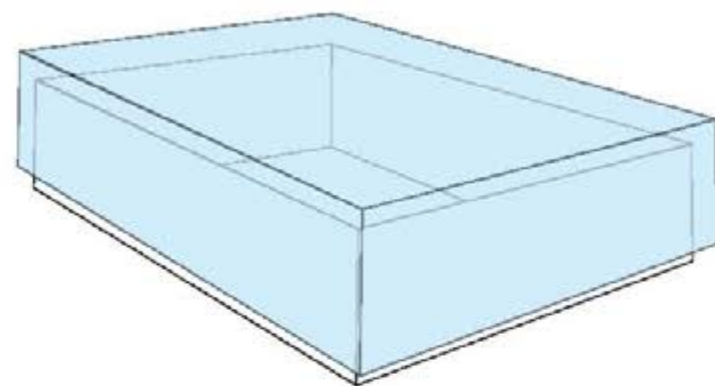

UTILIZZO	misura	misura in cm
BISCOTTERIA	N.2	12x23x4,5
	N.3	17,5x23x5
	N.4	23x26,5x5

FASCIA BISCOTTI



base scatola rettangolare

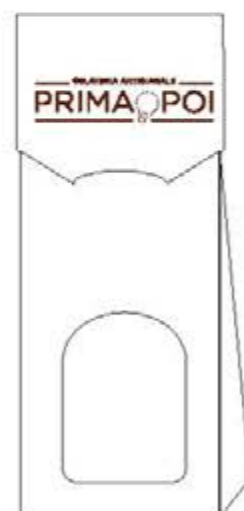

UTILIZZO	misura	misura in cm
IDEALE PER BISCOTTI, CAREMELLE, DOLCETTI	N.1	8x5x28
	N.2	10x6x32
	N.3	12x7x37

CUPCAKE



base scatola quadrata



base scatola rettangolare

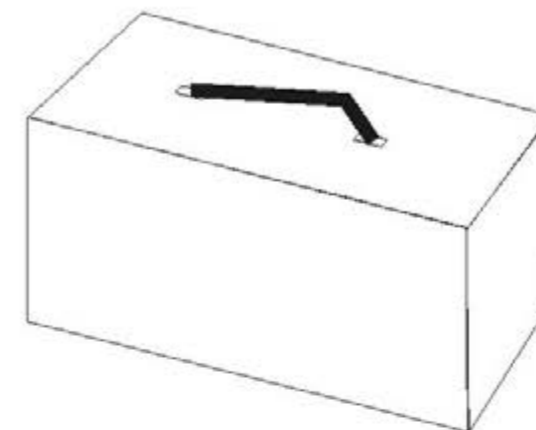

UTILIZZO	tipologia	misura in cm
CUPCAKE	1 posto	8x8x8
	2 posti	8x16x8
	4 posti	17x17x10

PLUMCAKE



base scatola rettangolare

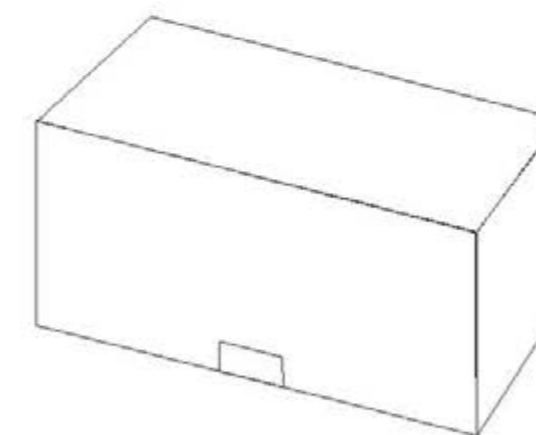

UTILIZZO	misura in cm
PLUMCAKE	30x12x12

SCATOLE linea biscotti e lievitati



PERSONALIZZAZIONI DISPONIBILI:

- Stampa a caldo
- Stampa litografica a più colori
- Serigrafia UV
- Logo effetto glitter
- Scatola completamente glitterata
- Stampa all'interno della scatola
- Scatola effetto pelure
- Stampa in quadricromia
- Stampa in negativo
- Stampa a rilievo
- Plastificazioni interne ed esterne disponibili: biodegradabile/opaca/lucida/soft touch/antigraffio

SCATOLE linea biscotti e lievitati



PERSONALIZZAZIONI DISPONIBILI:

- Stampa a caldo
- Stampa litografica a più colori
- Serigrafia UV
- Logo effetto glitter
- Scatola completamente glitterata
- Stampa all'interno della scatola
- Scatola effetto pelure
- Stampa in quadricromia
- Stampa in negativo
- Stampa a rilievo
- Plastificazioni interne ed esterne disponibili: biodegradabile/opaca/lucida/soft touch/antigraffio

MACARONS



base scatola rettangolare

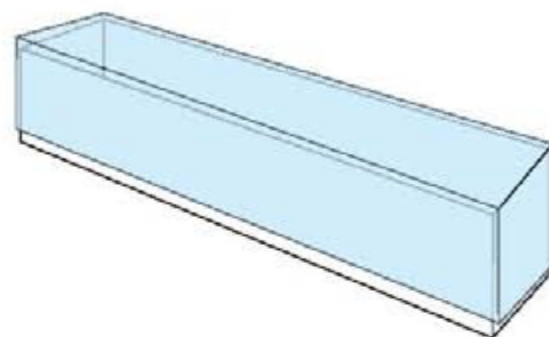

UTILIZZO	misura	misura in cm
MACARON	N.2	22x5x4,5

FETTA DI TORTA



base scatola triangolo



altezza scatola 10 cm

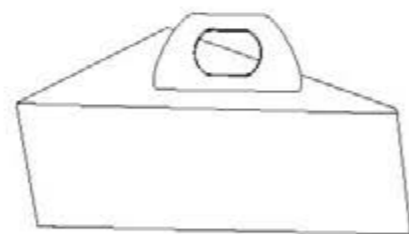

UTILIZZO	misura in cm
FETTA SINGOLA	20,5x7x10

CONICA



base scatola rettangolare



altezza da 10 cm

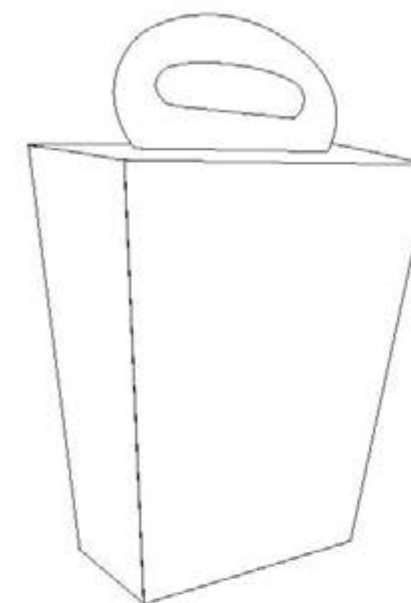

UTILIZZO	misura	misura in cm
IDEALE PER BISCOTTERIA	N.1	altezza 10
	-	disponibili altre misure

• LINEA GENERICA NON DISPONIBILE

PANDOLCE



base scatola quadrata

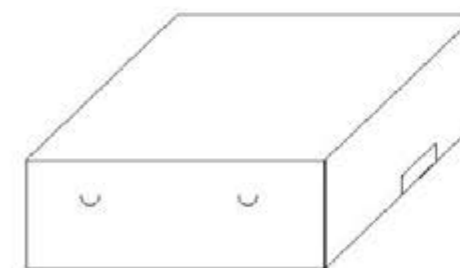

UTILIZZO	tipologia	misura in cm
PANDOLCE	alto	21x21x10
	basso	23x23x6

SCATOLE linea biscotti e lievitati



PERSONALIZZAZIONI DISPONIBILI:

- Stampa a caldo
- Stampa litografica a più colori
- Serigrafia UV
- Logo effetto glitter
- Scatola completamente glitterata
- Stampa all'interno della scatola
- Scatola effetto pelure
- Stampa in quadricromia
- Stampa in negativo
- Stampa a rilievo
- Plastificazioni interne ed esterne disponibili: biodegradabile/opaca/lucida/soft touch/antigraffio

**SCATOLE PER
FESTIVITÀ
Natale**

MODÒ
pagina 36

KRISTALL
pagina 37

ALTEA
pagina 38

CAPPELLIERA ESAGONALE
pagina 39

TIPOLOGIE

linea generica	linea generica + stampa a caldo	linea personalizzata
		

linea generica	linea generica + stampa a caldo	linea personalizzata
		

linea generica	linea generica + stampa a caldo	linea personalizzata
NON DISPONIBILE	NON DISPONIBILE	

linea generica	linea generica + stampa a caldo	linea personalizzata
NON DISPONIBILE	NON DISPONIBILE	

TIPOLOGIE

linea generica	linea generica + stampa a caldo	linea personalizzata
		

linea generica	linea generica + stampa a caldo	linea personalizzata
		

linea generica	linea generica + stampa a caldo	linea personalizzata
NON DISPONIBILE	NON DISPONIBILE	

linea generica	linea generica + stampa a caldo	linea personalizzata
		

**SCATOLE PER FESTIVITÀ
Natale**

FIBIA ALTA
pagina 40

FIBIA BASSA
pagina 41

COMETA
pagina 42

MILKY
pagina 43

SCATOLE PER FESTIVITÀ
Natale

MANIGLIA ALTA
pagina 44

MANIGLIA BASSA
pagina 45

PANDORO
pagina 46

PANETTONE FARCITO
pagina 47

TIPOLOGIE		
linea generica	linea generica + stampa a caldo	linea personalizzata

TIPOLOGIE

linea generica	linea generica + stampa a caldo	linea personalizzata
NON DISPONIBILE	NON DISPONIBILE	

SCATOLE PER FESTIVITÀ
Natale

MARTA
pagina 48

EXTRA LUSO
pagina 49

CAPPELLIERA ESAGONALE
pagina 50

ONDULINA
pagina 51

SCATOLE PER FESTIVITÀ Natale



PERSONALIZZAZIONI DISPONIBILI:

- Stampa a caldo
- Stampa litografica a più colori
- Serigrafia UV
- Logo effetto glitter
- Scatola completamente glitterata
- Stampa all'interno della scatola
- Scatola effetto pelure
- Stampa in quadricromia
- Stampa in negativo
- Stampa a rilievo
- Plastificazioni interne ed esterne disponibili: biodegradabile/opaca/lucida/soft touch/antigraffio

MODÒ



base scatola quadrata

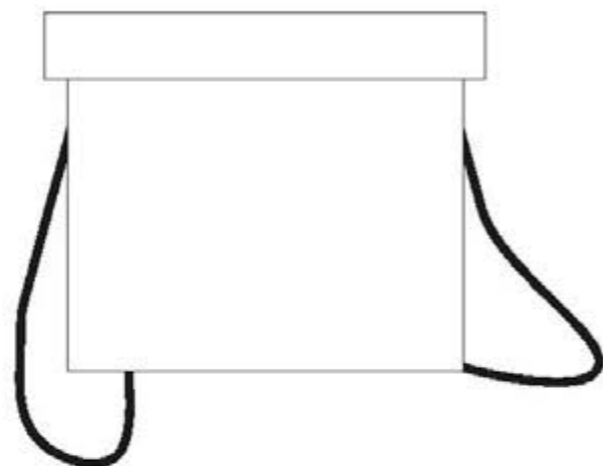

UTILIZZO	misura	ALTO	BASSO
PANETTONE	18x18x18	500 Gr	500 Gr
	21x21x20	1000 Gr	750 Gr
	24x24x22	1500 Gr	1000 Gr
PANDORO	24x24x28	1000 Gr	-
PANETTONE	28x28x20	-	2000 Gr
	28x28x30	3000 Gr	-
	32x32x35	5000 Gr	-
	35x35x28	-	5000 Gr

KRISTALL



base scatola quadrata

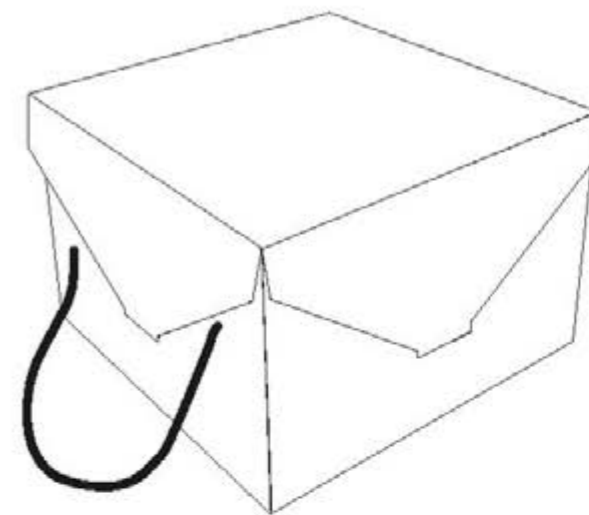

UTILIZZO	misura	peso
SCATOLA IDEALE PER PANETTONE BASSO	18x18x14	500 Gr
	21x21x15	750 Gr
	24x24x16	1000 Gr

SCATOLE PER FESTIVITÀ Natale



PERSONALIZZAZIONI DISPONIBILI:

- Stampa a caldo
- Stampa litografica a più colori
- Serigrafia UV
- Logo effetto glitter
- Scatola completamente glitterata
- Stampa all'interno della scatola
- Scatola effetto pelure
- Stampa in quadricromia
- Stampa in negativo
- Stampa a rilievo
- Plastificazioni interne ed esterne disponibili: biodegradabile/opaca/lucida/soft touch/antigraffio

SCATOLE PER FESTIVITÀ Natale



PERSONALIZZAZIONI DISPONIBILI:

- Stampa a caldo
- Stampa litografica a più colori
- Serigrafia UV
- Logo effetto glitter
- Scatola completamente glitterata
- Stampa all'interno della scatola
- Scatola effetto pelure
- Stampa in quadricromia
- Stampa in negativo
- Stampa a rilievo
- Plastificazioni interne ed esterne disponibili: biodegradabile/opaca/lucida/soft touch/antigraffio

ALTEA



base scatola quadrata

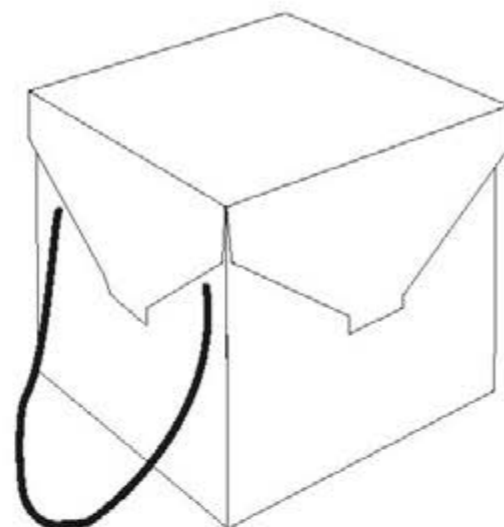

• LINEA GENERICA NON DISPONIBILE

UTILIZZO	misura	peso
SCATOLA IDEALE PER PANETTONE ALTO	18x18x18	500 Gr
	21x21x20	750 Gr
	24x24x22	1000 Gr
PANDORO	24x24x28	1000 Gr

CAPPELLIERA ESAGONALE

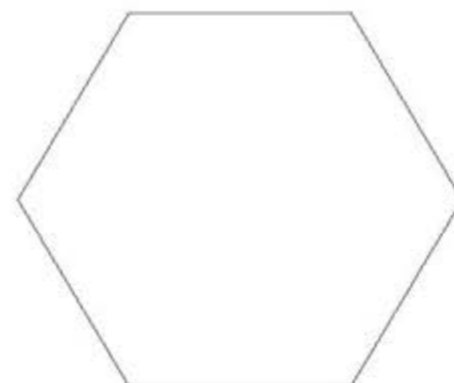

base scatola esagonale

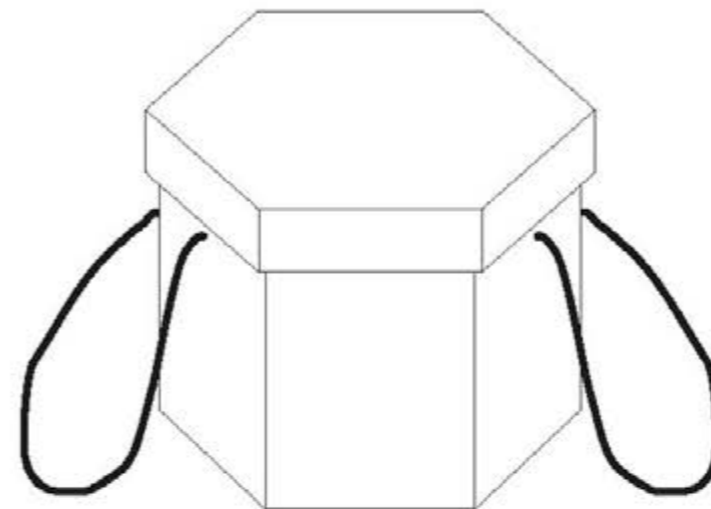

• LINEA GENERICA NON DISPONIBILE

UTILIZZO	misura	peso
SCATOLA IDEALE PER PANETTONE	20x20x21	1000 Gr alto
	25x25x20	1000 Gr basso

SCATOLE PER FESTIVITÀ Natale



PERSONALIZZAZIONI DISPONIBILI:

- Stampa a caldo
- Stampa litografica a più colori
- Serigrafia UV
- Logo effetto glitter
- Scatola completamente glitterata
- Stampa all'interno della scatola
- Scatola effetto pelure
- Stampa in quadricromia
- Stampa in negativo
- Stampa a rilievo
- Plastificazioni interne ed esterne disponibili: biodegradabile/opaca/lucida/soft touch/antigraffio

SCATOLE PER FESTIVITÀ Natale



PERSONALIZZAZIONI DISPONIBILI:

- Stampa a caldo
- Stampa litografica a più colori
- Serigrafia UV
- Logo effetto glitter
- Scatola completamente glitterata
- Stampa all'interno della scatola
- Scatola effetto pelure
- Stampa in quadricromia
- Stampa in negativo
- Stampa a rilievo
- Plastificazioni interne ed esterne disponibili: biodegradabile/opaca/lucida/soft touch/antigraffio

FIBIA ALTA



base scatola quadrata

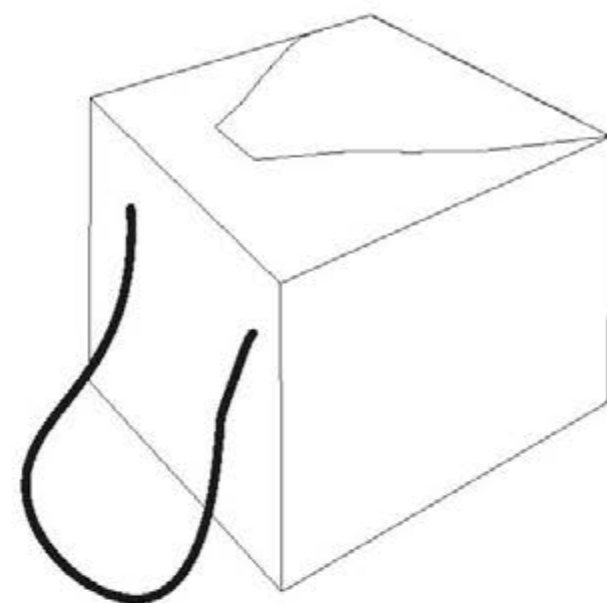

UTILIZZO	misura	peso
SCATOLA IDEALE PER PANETTONE ALTO	16x16x16	500 Gr
	18x18x18	750 Gr
	21x21x20	1000 Gr

FIBIA BASSA



base scatola quadrata

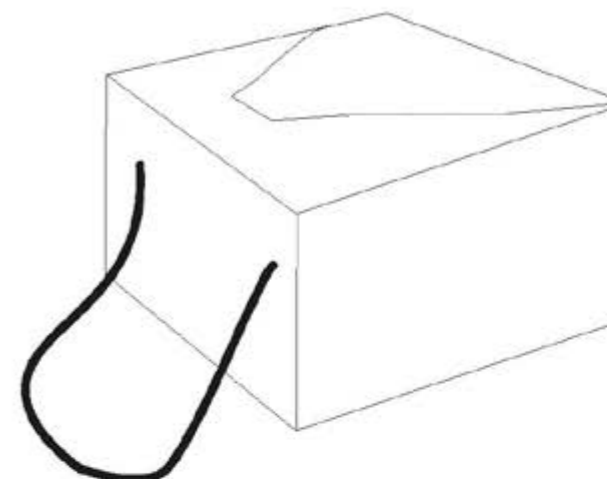

UTILIZZO	misura	peso
SCATOLA IDEALE PER PANETTONE BASSO	18x18x14	500 Gr
	21x21x15	750 Gr
	24x24x17	1000 Gr

SCATOLE PER FESTIVITÀ Natale



PERSONALIZZAZIONI DISPONIBILI:

- Stampa a caldo
- Stampa litografica a più colori
- Serigrafia UV
- Logo effetto glitter
- Scatola completamente glitterata
- Stampa all'interno della scatola
- Scatola effetto pelure
- Stampa in quadricromia
- Stampa in negativo
- Stampa a rilievo
- Plastificazioni interne ed esterne disponibili: biodegradabile/opaca/lucida/soft touch/antigraffio

SCATOLE PER FESTIVITÀ Natale



PERSONALIZZAZIONI DISPONIBILI:

- Stampa a caldo
- Stampa litografica a più colori
- Serigrafia UV
- Logo effetto glitter
- Scatola completamente glitterata
- Stampa all'interno della scatola
- Scatola effetto pelure
- Stampa in quadricromia
- Stampa in negativo
- Stampa a rilievo
- Plastificazioni interne ed esterne disponibili: biodegradabile/opaca/lucida/soft touch/antigraffio

COMETA



base scatola quadrata

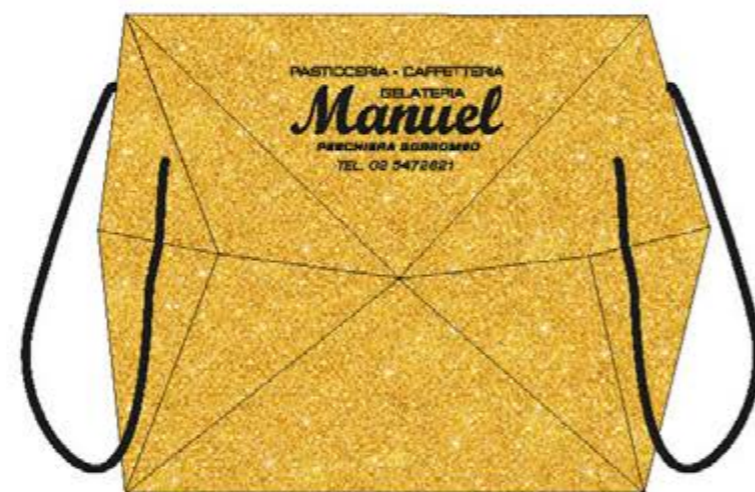
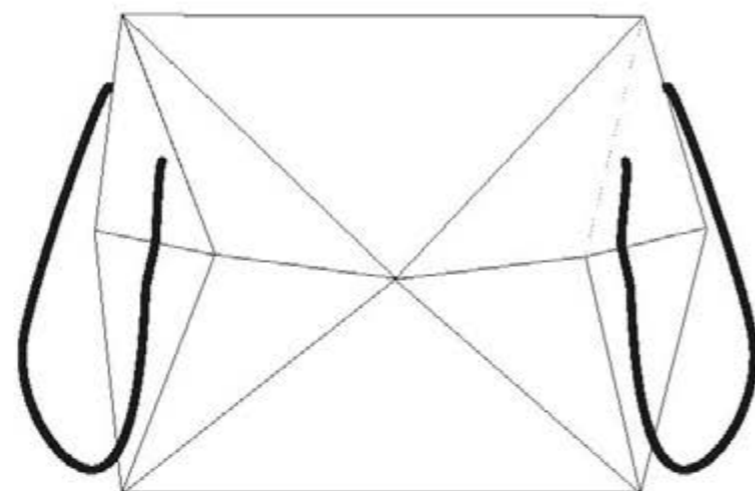

UTILIZZO	misura	peso
SCATOLA IDEALE PER PANETTONE ALTO/BASSO	22x22x22	1000 Gr alto
	25x25x22	1000 Gr basso

MILKY



base scatola quadrata

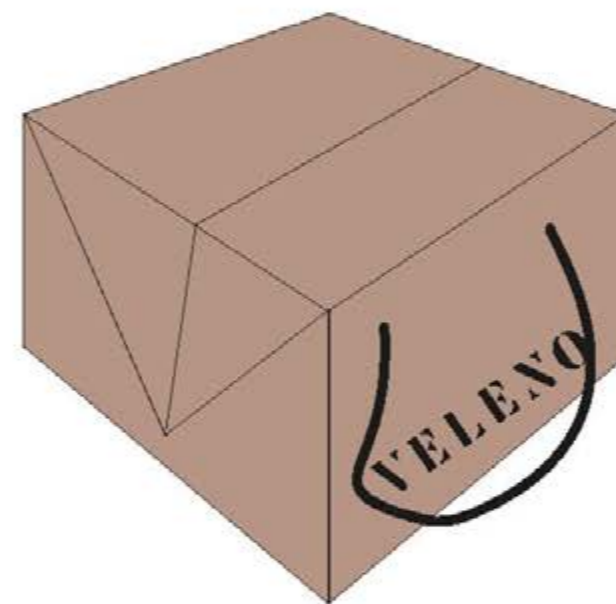
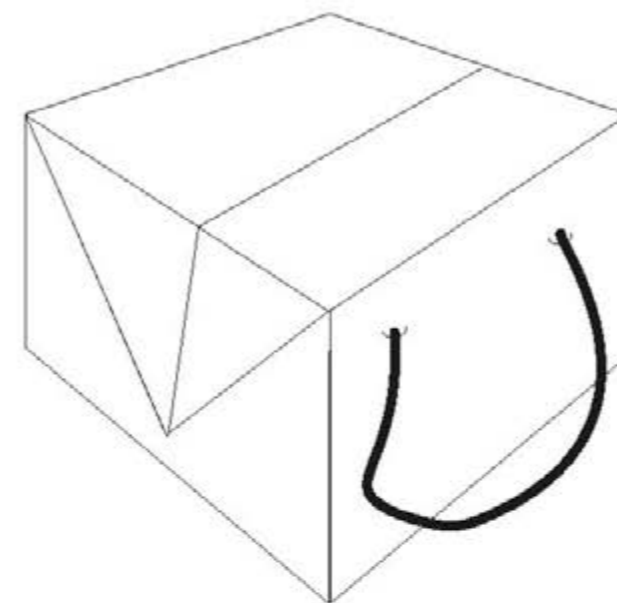

UTILIZZO	misura	peso
SCATOLA IDEALE PER PANETTONE ALTO	18x18x15	500 Gr
	21,5x21,5x16	750 Gr
	24x24x17	1000 Gr

SCATOLE PER FESTIVITÀ Natale



PERSONALIZZAZIONI DISPONIBILI:

- Stampa a caldo
- Stampa litografica a più colori
- Serigrafia UV
- Logo effetto glitter
- Scatola completamente glitterata
- Stampa all'interno della scatola
- Scatola effetto pelure
- Stampa in quadricromia
- Stampa in negativo
- Stampa a rilievo
- Plastificazioni interne ed esterne disponibili: biodegradabile/opaca/lucida/soft touch/antigraffio

SCATOLE PER FESTIVITÀ Natale



PERSONALIZZAZIONI DISPONIBILI:

- Stampa a caldo
- Stampa litografica a più colori
- Serigrafia UV
- Logo effetto glitter
- Scatola completamente glitterata
- Stampa all'interno della scatola
- Scatola effetto pelure
- Stampa in quadricromia
- Stampa in negativo
- Stampa a rilievo
- Plastificazioni interne ed esterne disponibili: biodegradabile/opaca/lucida/soft touch/antigraffio

MANIGLIA PANETTONE ALTO



base scatola quadrata

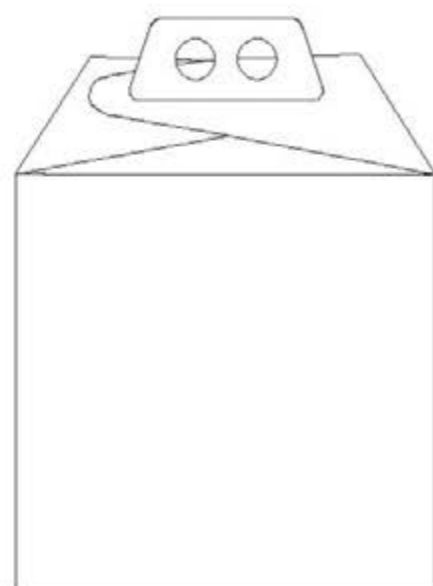

UTILIZZO	misura	peso
SCATOLA IDEALE PER PANETTONE ALTO	10x10x11	100 Gr
	16x16x16	500 Gr
	18x18x18	750 Gr
	19,5x19,5x19,5	1000 Gr

MANIGLIA PANETTONE BASSO



base scatola quadrata

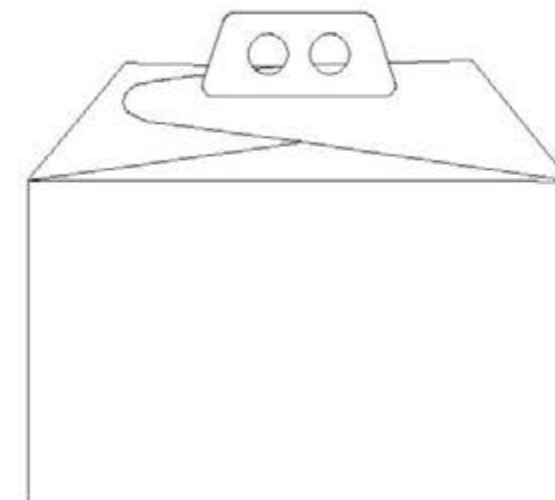

UTILIZZO	misura	peso
SCATOLA IDEALE PER PANETTONE BASSO	19x19x15	500 Gr
	21,5x21,5x15,5	750 Gr
	24x24x16	1000 Gr

SCATOLE PER FESTIVITÀ Natale



PERSONALIZZAZIONI DISPONIBILI:

- Stampa a caldo
- Stampa litografica a più colori
- Serigrafia UV
- Logo effetto glitter
- Scatola completamente glitterata
- Stampa all'interno della scatola
- Scatola effetto pelure
- Stampa in quadricromia
- Stampa in negativo
- Stampa a rilievo
- Plastificazioni interne ed esterne disponibili: biodegradabile/opaca/lucida/soft touch/antigraffio

SCATOLE PER FESTIVITÀ Natale



PERSONALIZZAZIONI DISPONIBILI:

- Stampa a caldo
- Stampa litografica a più colori
- Serigrafia UV
- Logo effetto glitter
- Scatola completamente glitterata
- Stampa all'interno della scatola
- Scatola effetto pelure
- Stampa in quadricromia
- Stampa in negativo
- Stampa a rilievo
- Plastificazioni interne ed esterne disponibili: biodegradabile/opaca/lucida/soft touch/antigraffio

PANDORO



base scatola quadrata
CARATTERISTICA: si apre da sotto

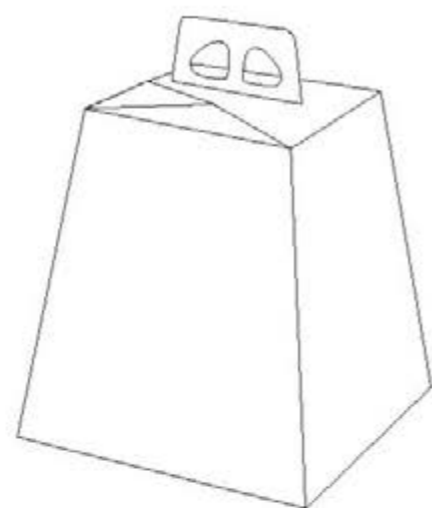

UTILIZZO	misura in cm	peso
SCATOLA IDEALE PER PANDORO	10x10x11	1000 Gr
	22x22x22	1000 Gr

PANETTONE FARCITO



base scatola quadrata
CARATTERISTICA: si apre come un fiore

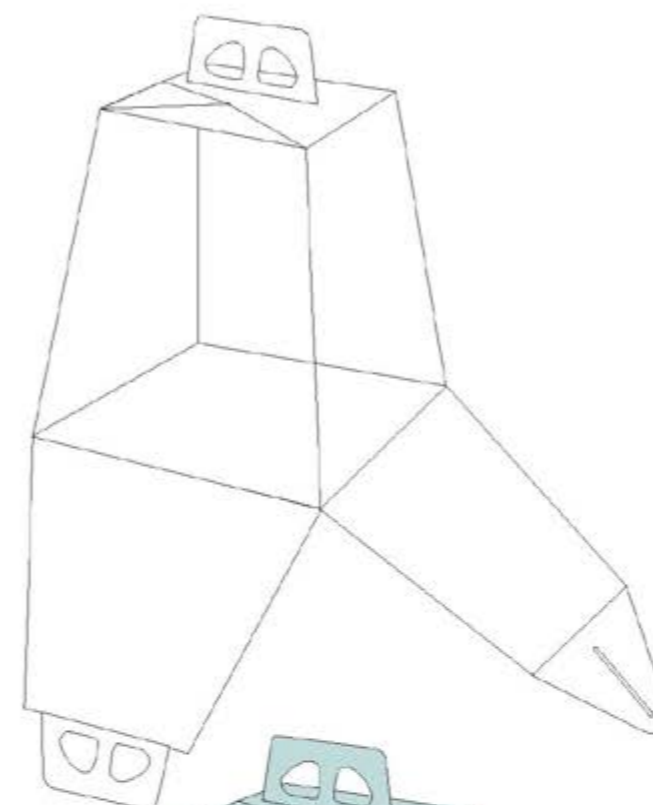

UTILIZZO	misura	misura in cm
SCATOLA IDEALE PER PANETTONI GASTRONOMICI O PANDORO	N.1	22x22x22
	N.2	28x28x27
	N.3	31x31x30

SCATOLE PER FESTIVITÀ Natale



PERSONALIZZAZIONI DISPONIBILI:

- Stampa a caldo
- Stampa litografica a più colori
- Serigrafia UV
- Logo effetto glitter
- Scatola completamente glitterata
- Stampa all'interno della scatola
- Scatola effetto pelure
- Stampa in quadricromia
- Stampa in negativo
- Stampa a rilievo
- Plastificazioni interne ed esterne disponibili: biodegradabile/opaca/lucida/soft touch/antigraffio

SCATOLE PER FESTIVITÀ Natale



MARTA

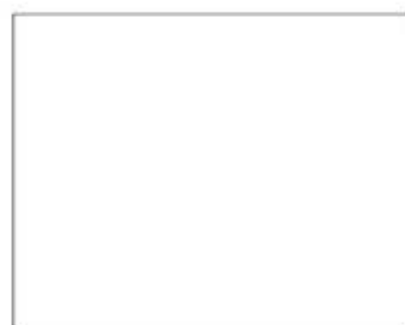

base scatola rettangolare

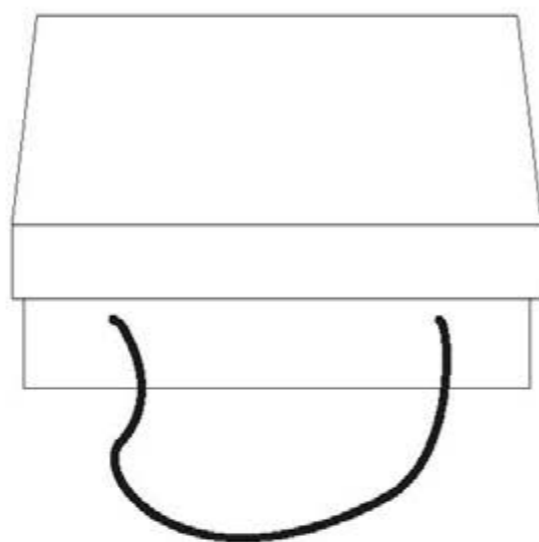

UTILIZZO	misura	misura in cm
SCATOLA IDEALE VASETTI E MIX DI BISCOTTI	1°	20x25x11
	2°	19x36x15

PERSONALIZZAZIONI DISPONIBILI:

- Stampa a caldo
- Stampa litografica a più colori
- Serigrafia UV
- Logo effetto glitter
- Scatola completamente glitterata
- Stampa all'interno della scatola
- Scatola effetto pelure
- Stampa in quadricromia
- Stampa in negativo
- Stampa a rilievo
- Plastificazioni interne ed esterne disponibili: biodegradabile/opaca/lucida/soft touch/antigraffio

EXTRA LUSO CON RINFORZO DELLA BASE

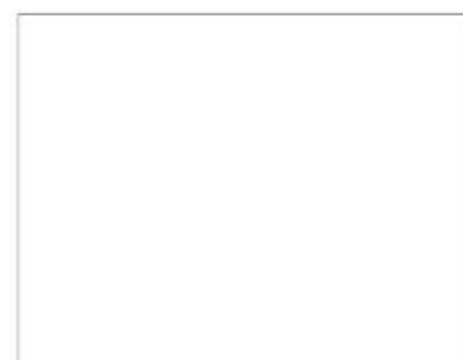

base scatola rettangolare

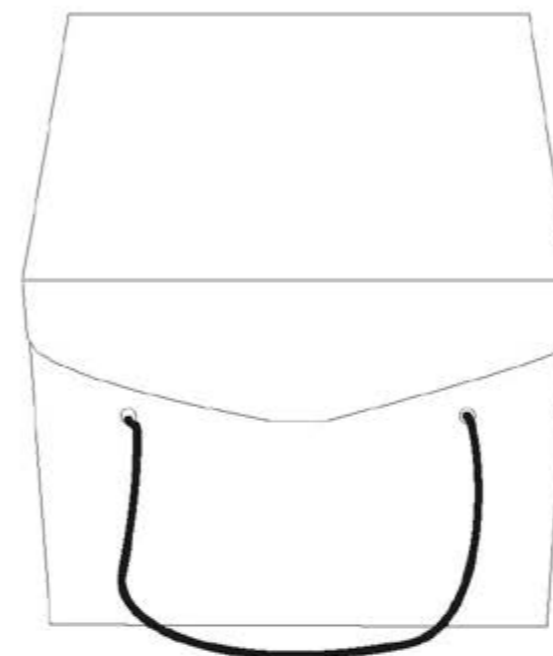

UTILIZZO	misura	misura in cm
ALTERNATIVA AL CLASSICO CESTO (ideale per creare un mix di dolci, confetture e prodotti gastronomici)	1°	26x37x28
	2°	32x50x28

SCATOLE PER FESTIVITÀ Natale



PERSONALIZZAZIONI DISPONIBILI:

- Stampa a caldo
- Stampa litografica a più colori
- Serigrafia UV
- Logo effetto glitter
- Scatola completamente glitterata
- Stampa all'interno della scatola
- Scatola effetto pelure
- Stampa in quadricromia
- Stampa in negativo
- Stampa a rilievo
- Plastificazioni interne ed esterne disponibili: biodegradabile/opaca/lucida/soft touch/antigraffio

SCATOLE PER FESTIVITÀ Natale

CAPPELLIERA ESAGONALE

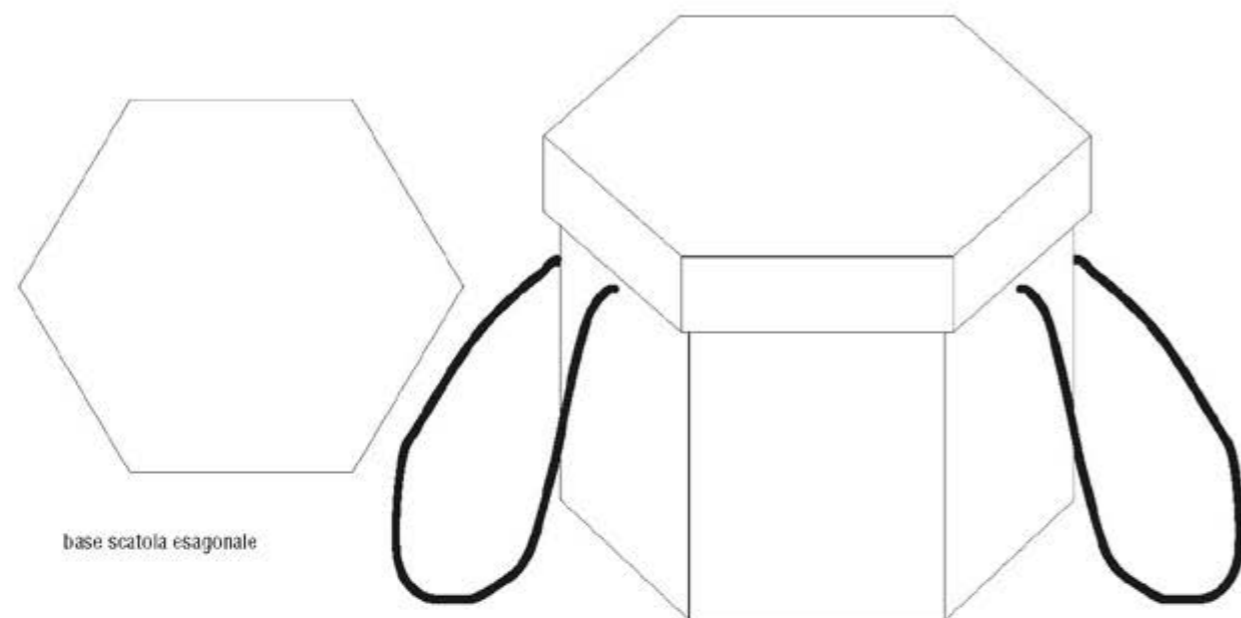

base scatola esagonale



UTILIZZO	misura	peso
SCATOLA IDEALE PER MIX DI PRODOTTI	35x35x35	5000 Gr

PERSONALIZZAZIONI DISPONIBILI:

- Stampa a caldo
- Stampa litografica a più colori
- Serigrafia UV
- Logo effetto glitter
- Scatola completamente glitterata
- Stampa all'interno della scatola
- Scatola effetto pelure
- Stampa in quadricromia
- Stampa in negativo
- Stampa a rilievo
- Plastificazioni interne ed esterne disponibili:
biodegradabile/opaca/lucida/soft touch/antigraffio

ONDULINA



base scatola quadrata

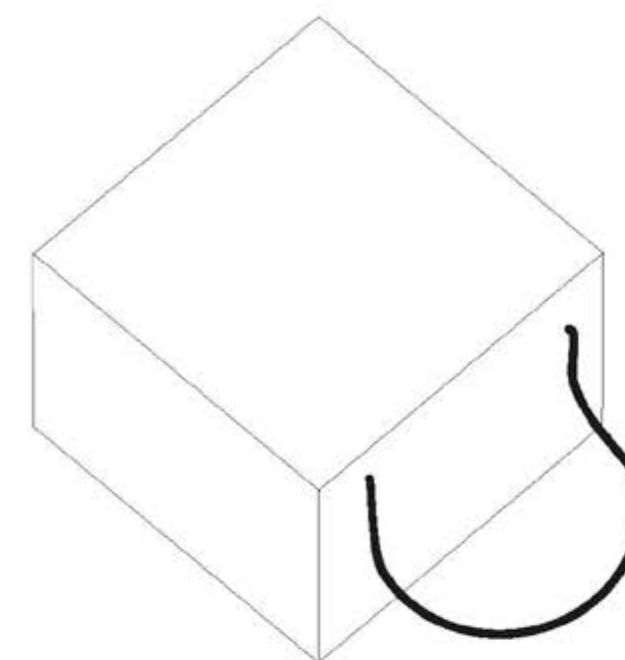

UTILIZZO	misura	peso
SCATOLA IDEALE PER PANETTONE BASSO	25x25x16	1000 Gr panettone basso



SCATOLE PER FESTIVITÀ Natale

PERSONALIZZAZIONI DISPONIBILI:

- Stampa a caldo
- Stampa litografica a più colori
- Serigrafia UV
- Logo effetto glitter
- Scatola completamente glitterata
- Stampa all'interno della scatola
- Scatola effetto pelure
- Stampa in quadricromia
- Stampa in negativo
- Stampa a rilievo
- Plastificazioni interne ed esterne disponibili:
biodegradabile/opaca/lucida/soft touch/antigraffio

SCATOLE PER FESTIVITÀ
Pasqua

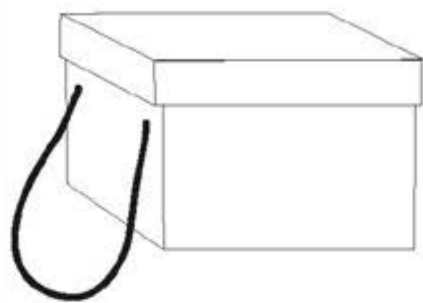
MODÒ
pagina 54

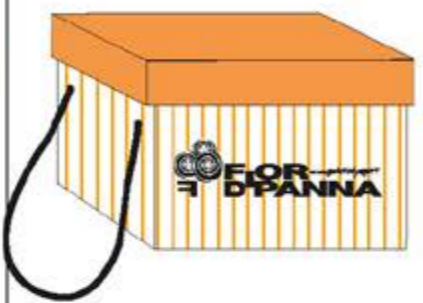
TIPOLOGIE		
linea generica	linea generica + stampa a caldo	linea personalizzata
		

FELIX
pagina 55

TIPOLOGIE		
linea generica	linea generica + stampa a caldo	linea personalizzata
		

MILKY
pagina 56

TIPOLOGIE		
linea generica	linea generica + stampa a caldo	linea personalizzata
		

ESAGONALE
pagina 57

TIPOLOGIE		
linea generica	linea generica + stampa a caldo	linea personalizzata
		

TIPOLOGIE

linea generica	linea generica + stampa a caldo	linea personalizzata
NON DISPONIBILE	NON DISPONIBILE	

JOLIE
pagina 58

linea generica	linea generica + stampa a caldo	linea personalizzata
	NON DISPONIBILE	NON DISPONIBILE

UOVO DECORATO
pagina 59

SCATOLE PER FESTIVITÀ Pasqua

MODÒ COLOMBA

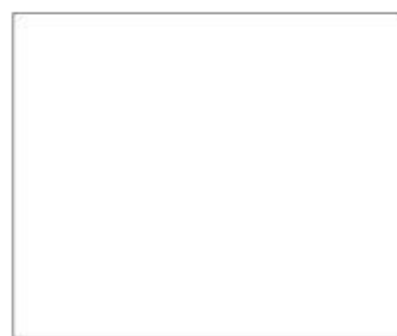

base scatola rettangolare

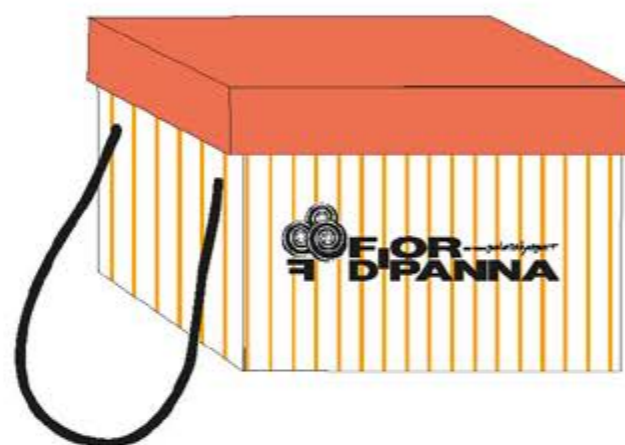
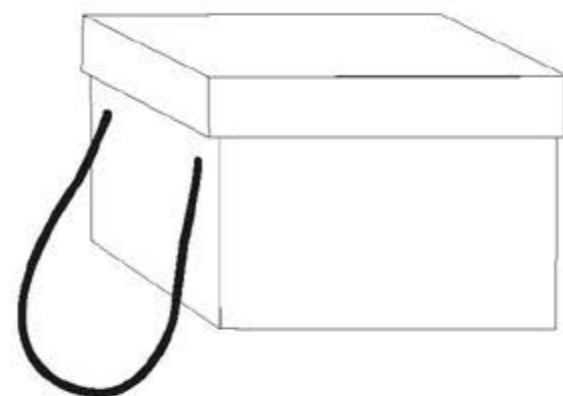

FELIX



base scatola rettangolare



SCATOLE PER FESTIVITÀ Pasqua



PERSONALIZZAZIONI DISPONIBILI:

- Stampa a caldo
- Stampa litografica a più colori
- Serigrafia UV
- Logo effetto glitter
- Scatola completamente glitterata
- Stampa all'interno della scatola
- Scatola effetto pelure
- Stampa in quadricromia
- Stampa in negativo
- Stampa a rilievo
- Plastificazioni interne ed esterne disponibili: biodegradabile/opaca/lucida/soft touch/antigraffio

UTILIZZO	misura	peso
SCATOLA PER COLOMBA	25x26x17	750 Gr
	24x27,5x17	1000 Gr
	37x28,5x17	2000 Gr

UTILIZZO	misura	peso
SCATOLA PER COLOMBA	24x27,5x14	1000 Gr
	30x39x17	2000 Gr

PERSONALIZZAZIONI DISPONIBILI:

- Stampa a caldo
- Stampa litografica a più colori
- Serigrafia UV
- Logo effetto glitter
- Scatola completamente glitterata
- Stampa all'interno della scatola
- Scatola effetto pelure
- Stampa in quadricromia
- Stampa in negativo
- Stampa a rilievo
- Plastificazioni interne ed esterne disponibili: biodegradabile/opaca/lucida/soft touch/antigraffio

SCATOLE PER FESTIVITÀ Pasqua



PERSONALIZZAZIONI DISPONIBILI:

- Stampa a caldo
- Stampa litografica a più colori
- Serigrafia UV
- Logo effetto glitter
- Scatola completamente glitterata
- Stampa all'interno della scatola
- Scatola effetto pelure
- Stampa in quadricromia
- Stampa in negativo
- Stampa a rilievo
- Plastificazioni interne ed esterne disponibili: biodegradabile/opaca/lucida/soft touch/antigraffio

MILKY

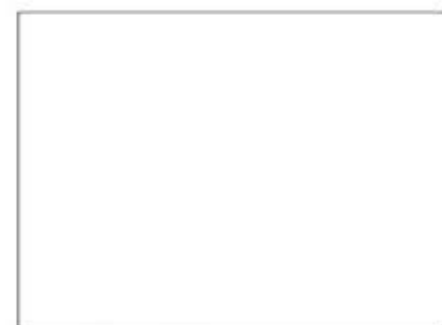

base scatola quadrata

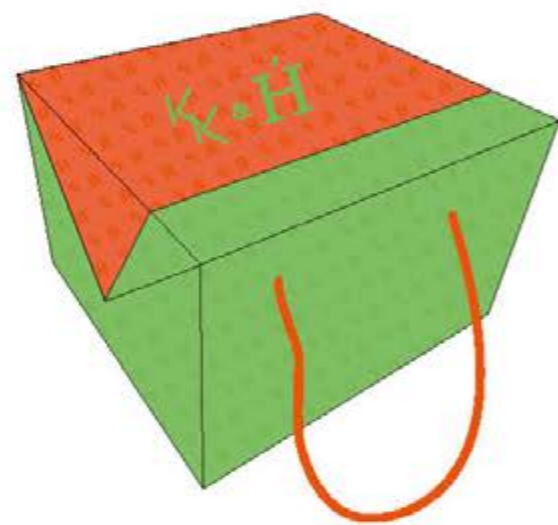
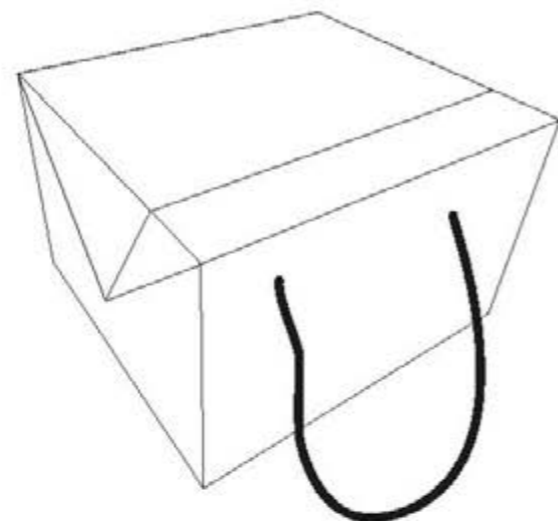

UTILIZZO	misura	peso
SCATOLA IDEALE PER COLOMBA	20x22x14	500 Gr
	22,5x25,5x14	750 Gr
	24x27,5x14	1000 Gr

ESAGONALE

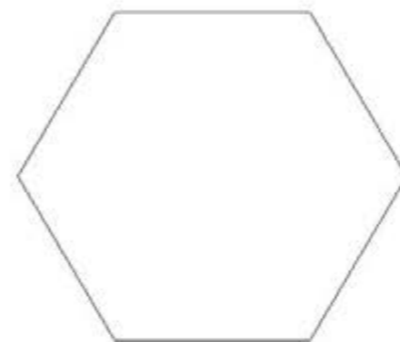

base scatola esagonale

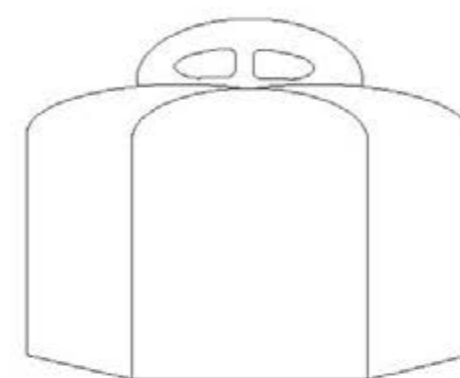

UTILIZZO	misura	peso
PER COLOMBA	24x38x13,5	1000 Gr

SCATOLE PER FESTIVITÀ Pasqua



PERSONALIZZAZIONI DISPONIBILI:

- Stampa a caldo
- Stampa litografica a più colori
- Serigrafia UV
- Logo effetto glitter
- Scatola completamente glitterata
- Stampa all'interno della scatola
- Scatola effetto pelure
- Stampa in quadricromia
- Stampa in negativo
- Stampa a rilievo
- Plastificazioni interne ed esterne disponibili: biodegradabile/opaca/lucida/soft touch/antigraffio

SCATOLE PER FESTIVITÀ Pasqua



JOLIE



base scatola rettangolare

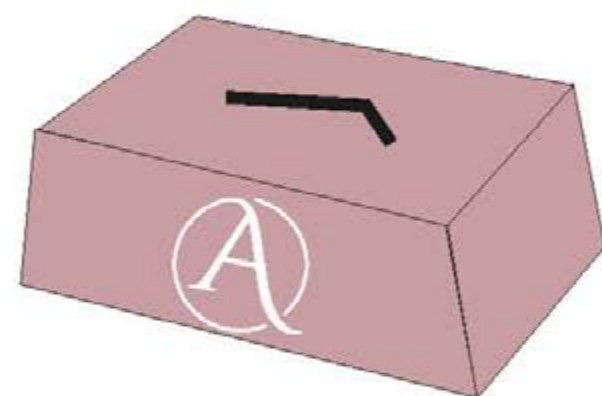
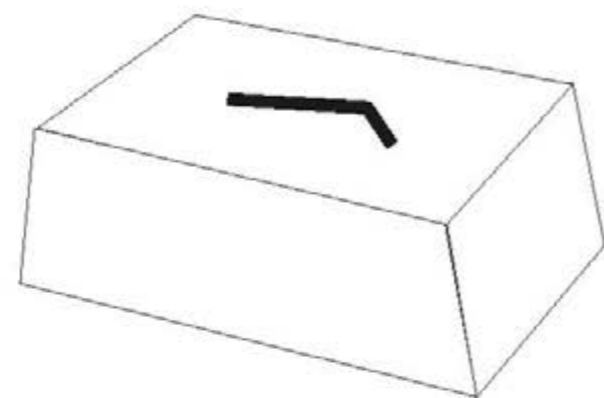

• LINEA GENERICA NON DISPONIBILE

UTILIZZO	misura in cm	peso
COLOMBA PASQUALE	21x28,5x10	500 Gr
	23,5x32x13	750 Gr
	24x38x13,5	1000 gr
	27x40x13,5	1500 gr
	30x44x14	2000 Gr

PERSONALIZZAZIONI DISPONIBILI:

- Stampa a caldo
- Stampa litografica a più colori
- Serigrafia UV
- Logo effetto glitter
- Scatola completamente glitterata
- Stampa all'interno della scatola
- Scatola effetto pelure
- Stampa in quadricromia
- Stampa in negativo
- Stampa a rilievo
- Plastificazioni interne ed esterne disponibili: biodegradabile/opaca/lucida/soft touch/antigraffio

UOVO DECORATO



base scatola quadrata

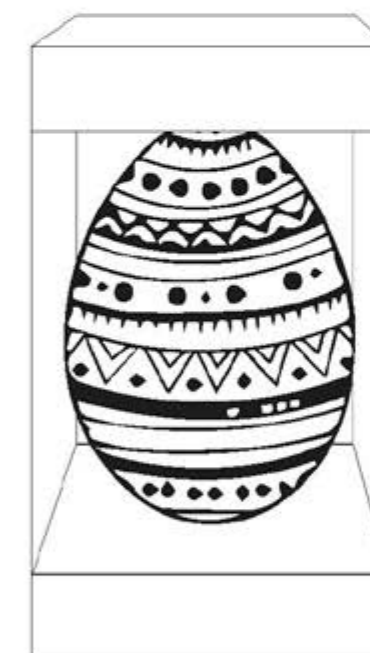
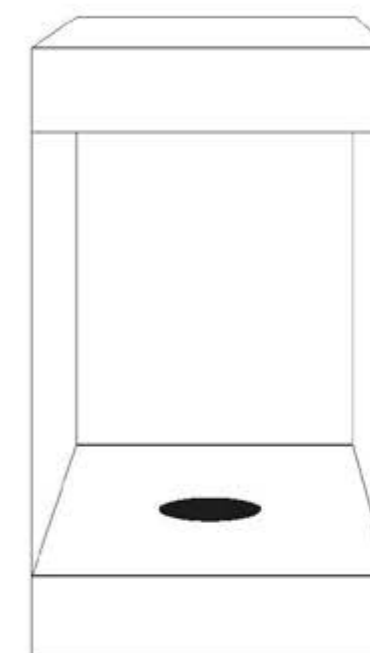

• SCATOLA COMPRESA DI MATTONELLA INTERNA

UTILIZZO	misura in cm
PER UOVA DECORATE	16x16x25 completamente in PVC
	20x20x40
	24x24x45
	28x28x50

SCATOLE PER FESTIVITÀ Pasqua

PERSONALIZZAZIONI DISPONIBILI:

- Stampa a caldo
- Stampa litografica a più colori
- Serigrafia UV
- Logo effetto glitter
- Scatola completamente glitterata
- Stampa all'interno della scatola
- Scatola effetto pelure
- Stampa in quadricromia
- Stampa in negativo
- Stampa a rilievo
- Plastificazioni interne ed esterne disponibili: biodegradabile/opaca/lucida/soft touch/antigraffio

SCATOLE
Linea Cioccolato









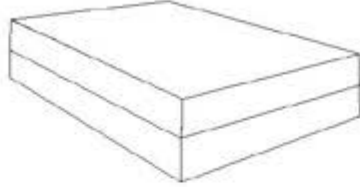
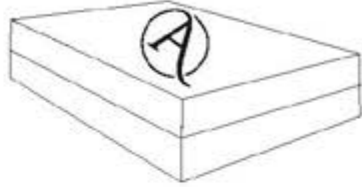

CORONA
pagina 62

UNGHIETTA
pagina 62











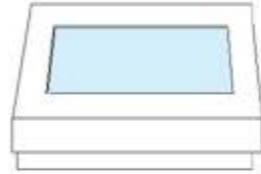

CREMINO
pagina 62

MARRON GLACÈ
pagina 62

TIPOLOGIE

linea generica	linea generica + stampa a caldo	linea personalizzata
		
		
		
		

TIPOLOGIE

linea generica	linea generica + stampa a caldo	linea personalizzata
		
		
		
		

SCATOLE
Linea Cioccolato

PARIGI
pagina 63

VIENNA
pagina 63

LONDRA
pagina 63

TOKYO
pagina 63

SCATOLE Linea Cioccolato



PERSONALIZZAZIONI PER SCATOLE:

- Stampa a caldo
- Stampa a rilievo

CORONA - UNGHIETTA - CREMINO - MARRON GLACÈ

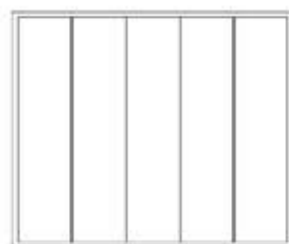

CORONA	misura in cm
1° misura	12,5X14X4,5
2° misura	17X14X4,5
3° misura	20,5X21,5X4

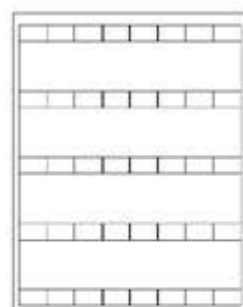

UNGHIETTA	misura in cm
1° misura	12x20x3,5
2° misura	17,5x27x3,5
3° misura	20x33x3,5
4° misura	25x40x3,5

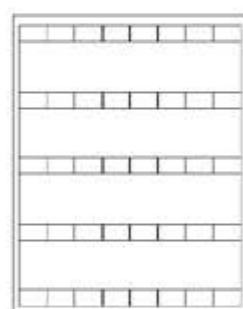

CREMINO	misura in cm
1° misura	12x20x3,5
2° misura	17,5x27x3,5
3° misura	20x33x3,5
4° misura	25x40x3,5

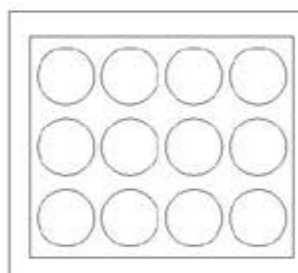

MARRON GLACÈ	posti	misura in cm
1° misura	6	12x20x3,5
2° misura	12	17,5x27x3,5
3° misura	18	20x33x3,5



BARRETTA CIOCCOLATO	misura in cm
con finestra chiusa	6,5x14x3
	8x15x2

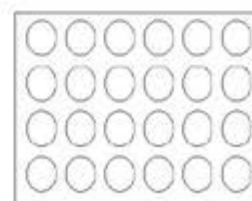

OVETTI	misura in cm
1° misura (24 posti)	12x20x3,5

PARIGI - VIENNA - LONDRA - TOKYO - PRALINA

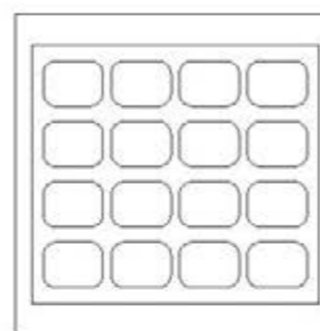

PARIGI	misura in cm
1° misura	9 posti
2° misura	15 posti
3° misura	20 posti

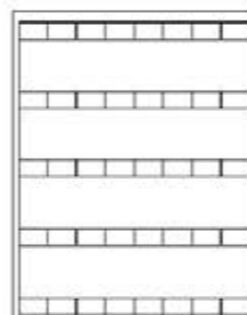

VIENNA	misura in cm
1° misura	9 posti
2° misura	15 posti
3° misura	20 posti

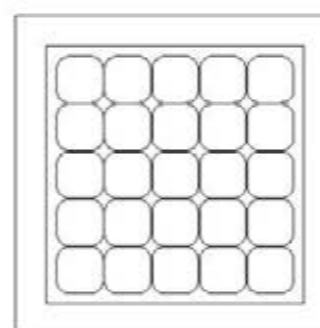

LONDRA	misura in cm
modello 1-9 posti	12x20x3,5
modello 2-20 posti	17x27x3,5
modello 3-40 posti	20x33x3,5



TOKYO	misura in cm
1° misura	12x20x3,5
2° misura	17x27x3,5

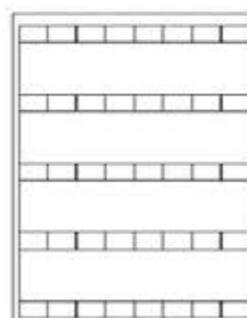

PRALINA	misura in cm
1° misura	12x20x3,5
2° misura	17x27x3,5
3° misura	20x33x3,5

SCATOLE Linea Cioccolato



PERSONALIZZAZIONI PER SCATOLE:

- Stampa a caldo
- Stampa a rilievo

**SEZIONE SCATOLE SPECIALI
MISURE PERSONALIZZABILI
RIVESTITO**

SCATOLE RIVESTITE



- CHIUSURA MAGNETICA
- COMPLETAMENTE ABBATTIBILE
- RIVESTITA INTERNAMENTE



SCATOLE REALIZZATE A PROGETTO

PERSONALIZZAZIONI DISPONIBILI:

- Stampa a caldo
- Stampa litografica a più colori
- Serigrafia UV
- Logo effetto glitter
- Scatola completamente glitterata
- Stampa all'interno della scatola
- Scatola effetto pelure
- Stampa in quadricromia
- Stampa in negativo
- Stampa a rilievo
- Plastificazioni interne ed esterne disponibili:
biodegradabile/opaca/lucida/soft touch/antigraffio

SCATOLE RIVESTITE



SCATOLE REALIZZATE A PROGETTO

**SEZIONE SCATOLE SPECIALI
MISURE PERSONALIZZABILI
RIVESTITO**

PERSONALIZZAZIONI DISPONIBILI:

- Stampa a caldo
- Stampa litografica a più colori
- Serigrafia UV
- Logo effetto glitter
- Scatola completamente glitterata
- Stampa all'interno della scatola
- Scatola effetto pelure
- Stampa in quadricromia
- Stampa in negativo
- Stampa a rilievo
- Plastificazioni interne ed esterne disponibili:
biodegradabile/opaca/lucida/soft touch/antigraffio

CUBOTTO
pagina 67









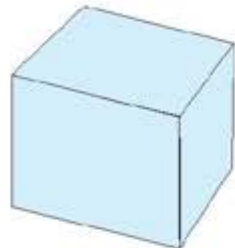

CROSTATA
pagina 67

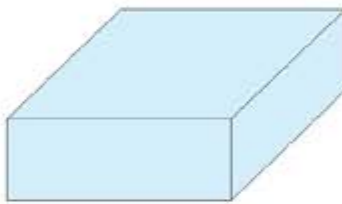
CUPOLOTTA
pagina 67

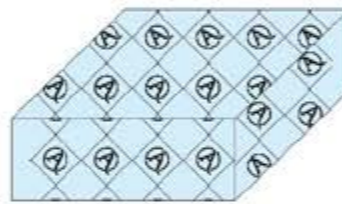
STECCA
pagina 67

TIPOLOGIE

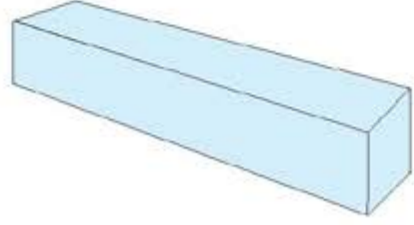
REALIZZAMO ANCHE SCATOLE SU MISURA RICHIESTE DAL CLIENTE

linea generica	linea generica + stampa a caldo	linea personalizzata
		
		
		
		

TIPOLOGIE

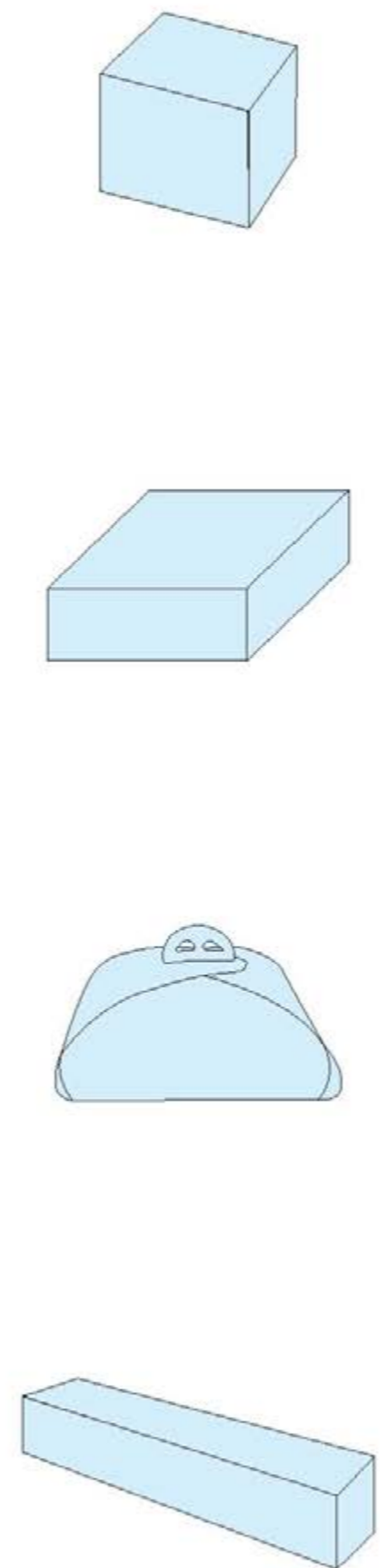

CUBOTTO	misura in cm
1° misura	8x8x8
2° misura	10x10x10

CROSTATA	misura in cm
1° misura	19x19x3
2° misura	21x21x4
3° misura	25x25x4

CUPOLOTTA	misura in cm
1° misura	10x10x10
2° misura	13x13x10

STECCA	misura in cm
1° misura	12x4,5x3
2° misura	25x4,5x3



**PERSONALIZZAZIONI EXTRA PER
SSCATOLE TRASPARENTI:**

- Stampa a caldo
- Stampa Lito

INCARTO
Linea Torte a Pasticcini

CARTA da banco
DISPONIBILI ANCHE IN BOBINE

CARTE	formati standard in cm
pelleaglio	37x25 37x50 75x50 75x100
velina	
sealing	
carta paglia	
pergamini	
antunto	
kraft	



PERSONALIZZAZIONI EXTRA PER CARTE DA BANCO:

- Verniciatura opaca
- Verniciatura lucida
- Effetto pelure

CARTA POLITENATA da banco
DISPONIBILI ANCHE IN BOBINE

CARTE	formati standard in cm
politénata	37x25 37x50 75x50 75x100
trasparente + stampa	
polipropilene metallizzato	
polipropilene perlato	



PERSONALIZZAZIONI EXTRA PER CARTE DA BANCO:

- Verniciatura opaca
- Verniciatura lucida
- Effetto pelure

INCARTO
Linea Torte a Pasticcini

STRISCE

STRISCE	misure standard in cm
PER INCARTO	3x50
	5x50
	7x50
	3x70
	5x70
	7x70
	5x100
	7x100
	10x100

• ULTERIORI MISURE A RICHIESTA

Articolo disponibile anche con BIADESIVO su richiesta



PERSONALIZZAZIONI CARTONAGGI:

- Stampa a caldo
- Stampa su film plastico
- Stampa a rilievo

VASSOI



ELITE	colori disp.	misura in cm
N.1	ARGENTO ORO BIANCO	11,6x16
N.2		13,7x19,5
N.2b		14,8x21
N.3		16,8x24
N.4		19x27,3
N.5		20,3x29,3
N.6		22,8x34
N.7		26,5x35
N.8		29,5x39,5
N.8b		33,5x44,5
N.9	36x49,5	
N.10	38x54	

REGINA BIODEGRADABILE	colori disp.	misura in cm
N.2	BIANCO	14x20,5
N.3		16x23
N.4		18x26
N.5		20x28,5
N.6		21,5x31,5
N.7		25,5x33
N.8		28x38
N.9		31x42
N.10		34x48
N.11		35x51
N.12		40,5x55

INCARTO
Linea Torte a Pasticcini

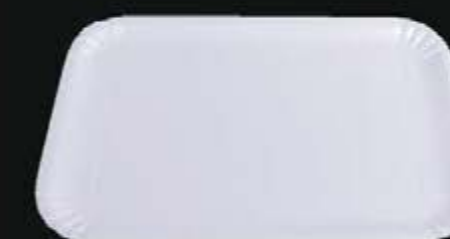



VASSOI

SERIE MILANO	colore disp.	misura in cm
N.1	ORO	11,6x16
N.2		12,6x19
N.2b		13,7x20,5
N.3		15,7x23,7
N.4		17,7x26
N.5		19,6x28,5
N.6		21x31,3
N.7		25,5x33,2
N.8		28,5x38,3
N.8b		31,2x41,7
N.9	34,6x47	
N.10	35,8x51,4	



POESIA	colore disp.	misura in cm
N.0	MARRONE	12,5x16,5
N.1		13,5x19,5
N.2		14x20,8
N.3		16,5x23,5
N.4		19x27
N.5		20,4x28,8
N.6		23x32
N.7		26x33,5
N.8	28,9x38,7	



DISCHI



TONDO	misura in cm
colore disponibile ORO	varie misure disponibili



MATTONELLE



MATTONELLE	misura in cm
QUADRATA VARIE COLORAZIONI DISPONIBILI	10x10
	12x12
	14x14
	16x16
	18x18
	20x20
	22x22
	24x24
	26x26
	28x28
	30x30
	32x32
	34x34
36x36	
38x38	
40x40	
RETTANGOLARE VARIE COLORAZIONI DISPONIBILI	30x40
	40x50
	40x60

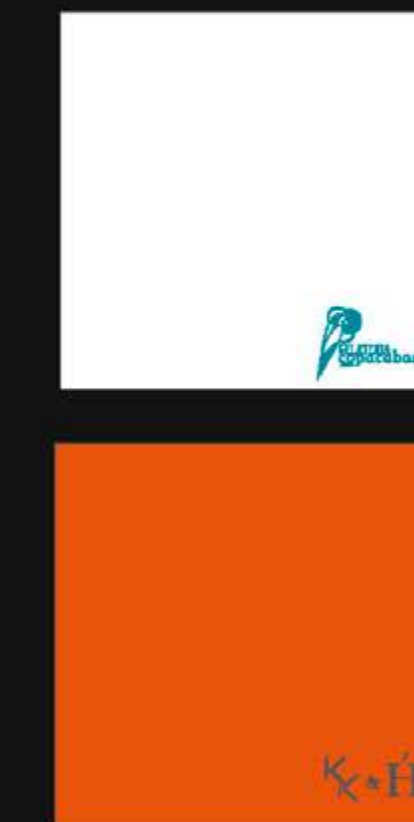

PERSONALIZZAZIONI CARTONAGGI:

- Stampa a caldo
- Stampa su film plastico
- Stampa a rilievo

SOTTOTORTA



PERSONALIZZAZIONI CARTONAGGI:

- Stampa a caldo
- Stampa su film plastico
- Stampa a rilievo

RETTANGOLI

MATTONELLE	colore	misura in cm
mattonella rettangolare cappettata	ORO	30x40
		36x46
		40x50
		40x60
		46x66
mattonella rettangolare liscia angoli al vivo disponibili su richiesta con angoli arrotondati	VARI COLORI DISPONIBILI	30x40
		36x46
		40x50
		40x60
		46x66



DISCHI SOTTOTORTA



DISCHI BORDO LISCIO	colori disp.	misura in cm
LISCI 1000 gr	poesia/latte nero/latte oro/nero	da Ø14 a Ø40 (numeri pari)
LISCI 2400 gr		da Ø16 a Ø40 (numeri pari)
CERIMONIA LISCI	vari colori disponibili	Ø50
		Ø60
		Ø70
		Ø80



DISCHI CAPPETTATI	colori disp.	misura in cm
CAPPETTATI 2400 GR	oro/nero	da Ø18 a Ø50 (numeri pari)



DISCHI MONOPORZIONE	colori disp.	misura in cm
LISCI CON LINGUETTA	oro/oro	Ø5
		Ø7
		Ø8
		Ø10
		Ø12
CAPPETTATI	oro/oro	Ø14
		Ø9
		Ø10
		Ø12
		Ø14
		Ø16



SOTTOTORTA



PERSONALIZZAZIONI CARTONAGGI:

- Stampa a caldo
- Stampa su film plastico
- Stampa a rilievo

SOTTOTORTA



PERSONALIZZAZIONI CARTONAGGI:

- Stampa a caldo
- Stampa su film plastico
- Stampa a rilievo

PIZZI LEONARDO

PIZZI LEONARDO ORO	diametro esterno	diametro interno
SOTTOTORTA	Ø12	Ø8,5
	Ø15	Ø12
	Ø18	Ø14
	Ø20	Ø16
	Ø23	Ø19
	Ø25	Ø21
	Ø28	Ø24
	Ø30	Ø26
	Ø32	Ø28
	Ø35	Ø31
	Ø38	Ø34
	16x30	12x26
	16x36	12x32
	32x43	28x38

PLUMCAKE

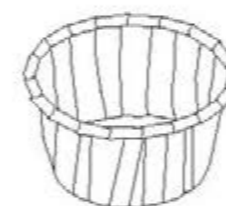

PLUMCAKE	misura in mm
N.1	100x50x h50
N.2	150x65x h50
N.3	200x65x h50
N.4	227x70x h65

PLUMCAKE ROYAL	misura in mm
N.1	Ø37x h30

PLUMCAKE A BICCHIERE	misura in cm
N.1	Ø30x h30
N.2	Ø35x h35
N.3	Ø40x h35
N.4	Ø45x h35
N.5	Ø55x h38
N.6	Ø67x h50
N.7	Ø70x h40
N.8	Ø70x h45

FORME COTTURA



FORME COTTURA



TORTE CIAMBELLE MUFFINS

PER TORTE	misura in cm
CANNETTATO ESTERNO CON DISEGNI ORO	100x30
	120x30
	155x35
	170x35
	185x35
	220x40

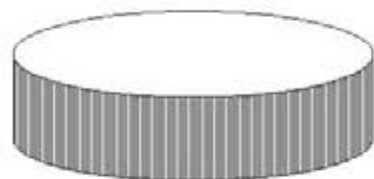

PER CIAMBELLE	misura in cm
CANNETTATO ESTERNO CON DISEGNI ORO	185x40
	200x60
	220x75
	275x75

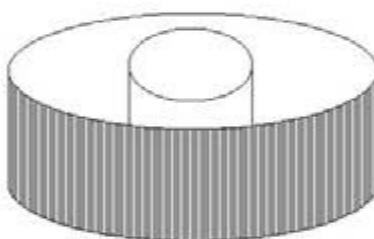

TEGLIA PER MUFFINS	misura in cm
MODELLO 2 24 porzioni	51x34

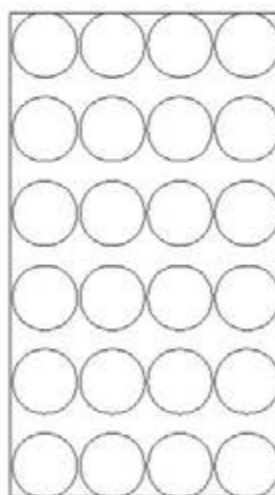

FORME COTTURA PARTICOLARI E CROSTATE

FORME COTTURA PARTICOLARI	peso
uovo	100 Gr 750 Gr
agnello	750 Gr 1000 Gr
albero	750 Gr 1000 Gr
stella	100/500/750 Gr 1000 Gr
cuore	100 Gr/500 Gr 1000 Gr

FORME COTTURA PER CROSTATE	misura in cm
ADATTO ALL'UTILIZZO DIRETTO IN FORNO	Ø92x h19
	Ø110x h21
	Ø136x h19
	Ø158x h20
	Ø180x h31
	Ø206x h30
	Ø214x h19
	Ø235x h34
	Ø247x h25
	Ø277x h24
Ø290x h24	

FORME COTTURA



PERSONALIZZAZIONI FORME COTTURA:

• Stampa a caldo

PERSONALIZZAZIONI FORME COTTURA:

• Stampa a caldo

FORME COTTURA

COLOMBA

VARIE TIPOLOGIE

PIROTTINI



UTILIZZO	peso
COLOMBA	100 Gr
	300 Gr
	500 Gr
	750 Gr
	1000 Gr
	1500 Gr
	2000 Gr
3000 Gg	
5000 Gr	



PIROTTINI ROTONDI	misura in mm	sviluppo
N.0	20x14	48
N.1	25x18,5	62
N.2	30x18,5	67
N.3	35x16,5	71
N.4	40x20	82
N.5	45x22,5	90
N.6	50x26	102
N.8	55x27,5	110
N.9	55x43	140
N.11	60x25	110
N.13	70x20	110
N.16	80x20	120
N.20	90x25,5	141
N.22	100x20,5	141

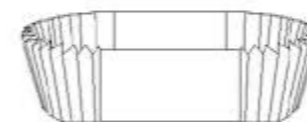

PIROTTINI OVALI	misura in mm	sviluppo
N.1	25x45x20	65x85
N.2	25x55x15,5	55x85
N.3	30x65x22,5	75x110
N.4	30x80x25	80x130

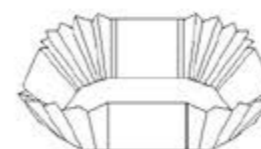

PIROTTINI VARI	misura in mm
ellisse N.11	57x78 h24
rettangolare N.6	50x80 h25
rettangolare N.7	53x88 h22

PIROTTINI QUADRATI	misura in mm
N.1	25x25
N.2	35x35

PERSONALIZZAZIONI FORME COTTURA:

• Stampa a caldo

PERSONALIZZAZIONI PIROTTINI:

• Stampa colori base
(marrone-rosa-rosso-oro-argento-blu)

• Stampa colori PANTONE a scelta

VARIE TIPOLOGIE

PIROTTINI ROYAL TONDI	misura in mm
N.1	Ø25x h14
N.2	Ø30x h18
N.3	Ø35x h17
N.4	Ø40x h21
N.5	Ø45x h22



PIROTTINI ROYAL OVALI	misura in mm
N.1	25x45
N.2	25x55
N.3	30x65
N.4	30x80

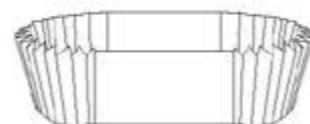

PIROTTINI ROYAL QUADRATI	misura in mm
N.1	35x35



PIROTTINI KAP DA FORNO	misura in mm
N.1	Ø30x h17,5
N.2	Ø35x h20
N.3	Ø40x h21
N.4	Ø55x h32,5
N.5	Ø60x h22,5
N.6	Ø70x h22,5
N.7	Ø80x h20
N.1 OVALE	28x h85



EQUÌ IN CARTONCINO	misura in mm
N.1	33x33
N.2	39x39

PIROTTINI FRANCESI	misura in mm
N.2	Ø31x h12,5
N.3	Ø35x h13
N.4	Ø40x h13

PIROTTINI TULIP	misura in mm
N.2	50x80



PIROTTINI TULIP ROYAL	misura in mm
N.1	35x50
N.2	50x80

SACCHETTI ANTIUNTO E KRAFT CARTENE



SACCHETTI ANTIUNTO	misura in cm	peso
IDEALE PER PRODOTTI UNTI	10x24	100 Gr
	12x28	200 Gr
	15x34	300 Gr
	18x40	500 Gr



SACCHETTI CARTA KRAFT	misura in cm	peso
IDEALE PER FORNERIA	8x18	50 Gr
	10x24	100 Gr
	12x28	200 Gr
	15x34	300 Gr
	18x40	500 Gr
	22x48	1 Kg
	26x52	1,5 Kg
	31x65	3 Kg
12x65	baguette	
15x65	baguette	



PERSONALIZZAZIONI PIROTTINI:

- Stampa colori base (marrone-rosa-rosso-oro-argento-blu)
- Stampa colori PANTONE a scelta

PERSONALIZZAZIONI PIROTTINI:

- Stampa colori base (marrone-rosa-rosso-oro-argento-blu)
- Stampa colori PANTONE a scelta



VARIE TIPOLOGIE

CARTENE	misura in cm
IDEALE PER LA CONSERVAZIONE DI ALIMENTI IN FREEZER	40+15+15+70
	65+20+20+90

MOPLEFAN	misura in cm
IDEALE PER LA CONSERVAZIONE DI PRODOTTI LIEVITATI	8x15
	10x20
	15x25
	20x30
	25x35
	30x40
	35x45
	40x50
	45x55
50x60	
65x75	

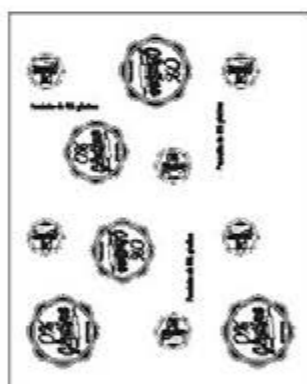

VARIE TIPOLOGIE

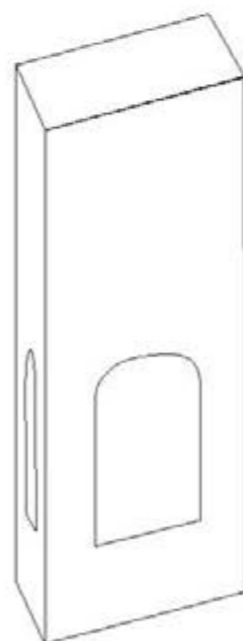

KRISTALL	misura in cm
IDEALE PER FORNERIA	6x4x22
	8x5x28
	10x6x32
	12x7x37
	14x9x37
16x9x37	

SACCHETTO CON FINESTRA	misura in cm
IDEALE PER FORNERIA INTERNO POLITENATO	8x5x28
	10x6x35
	12x7x35



PERSONALIZZAZIONI DISPONIBILI

• Stampa 1 colore

PERSONALIZZAZIONI DISPONIBILI:

• Stampa a caldo



PERSONALIZZAZIONI PER BORSE E SACCHETTI IN CARTA:

- Stampa a caldo
- Stampa litografica
- Stampa quadricromia

BORSE CARTA	misura in cm base x spessore x altezza
FONDO RETTANGOLARE GRANDE PER SCATOLE TORTE E VASSOI	26x17x25
	32x21x27
	23x35x25
	35x45x35
FONDO RETTANGOLARE PICCOLO ARTICOLI VARI/ABBIGLIAMENTO	14x8x22
	18x8x22
	22x10x28
	26x12x34
	32x12x41
	45x17x47
	28x38x28
36x31x36	

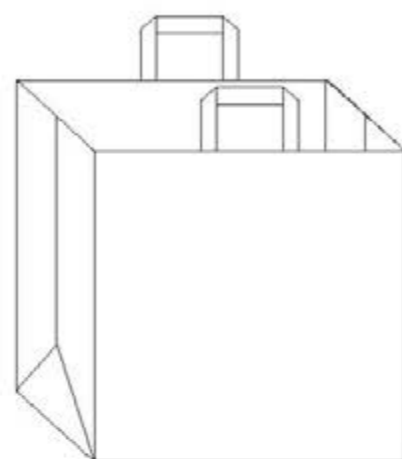

fondo rettangolare grande



fondo rettangolare piccolo

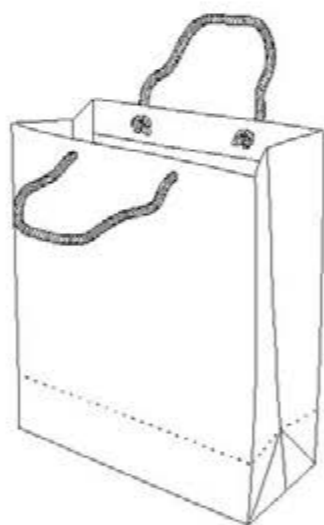

fondo rettangolare grande



fondo rettangolare piccolo

BORSE BOUTIQUE	misura in cm base x spessore x altezza
mini	22x12x25
maxi	53x32x45
panettone 1kg basso	26x25x32
colomba	35x28x32
1 bottiglia	12x9x40
2 bottiglie o magnum	18x9x45

*Prodotto soggetto a scadenza

BORSE ECO COMPOSTABILI*	misura in cm base x spessore x altezza
STANDARD	23+14x40
	27+14x50
	28+20x45
	30+20x60
	36+26x46
	45+26x55



PERSONALIZZAZIONI PER BORSE E SACCHETTI IN CARTA:

- Stampa litografica
- Stampa quadricromia

DOPPIO RASO



GROS GRAIN



NASTRO	misura in mm
misura fuori standard	10
-	15
misura fuori standard	20
-	25
-	30
-	40
-	50
misura fuori standard	70

NASTRO	misura in mm
misura fuori standard	10
-	15
misura fuori standard	20
-	25
-	30
-	40
-	50
misura fuori standard	70

PERSONALIZZAZIONI PER NASTRI:

- Stampa a caldo
- Stampa serigrafica
- Stampa in lamina
- Stampa a rilievo
- Stampa rotativa

PERSONALIZZAZIONI PER NASTRI:

- Stampa a caldo
- Stampa serigrafica
- Stampa in lamina
- Stampa a rilievo
- Stampa rotativa

FETTUCCIA LISCIA COTONE



RASO ACETATO



NASTRO	misura in mm
misura fuori standard	10
-	15
misura fuori standard	20
-	25
-	30
-	40
-	50
misura fuori standard	70

NASTRO	misura in mm
misura fuori standard	10
-	15
misura fuori standard	20
-	25
-	30
-	40
-	50
misura fuori standard	70

PERSONALIZZAZIONI PER NASTRI:

- Stampa a caldo
- Stampa serigrafica
- Stampa in lamina
- Stampa a rilievo
- Stampa rotativa

PERSONALIZZAZIONI PER NASTRI:

- Stampa a caldo
- Stampa serigrafica
- Stampa in lamina
- Stampa a rilievo
- Stampa rotativa

NASTRI

NASTRI PPL



CONSEGNATO IN BOBINE

NASTRO	misura in mm
liscio	5x500
liscio	10x250
diamantato	10x250
lux	10x250
matt	10x250

PERSONALIZZAZIONI PER NASTRI:

- Stampa a caldo
- Stampa serigrafica
- Stampa in lamina
- Stampa a rilievo
- Stampa rotativa

TOVAGLIOLI

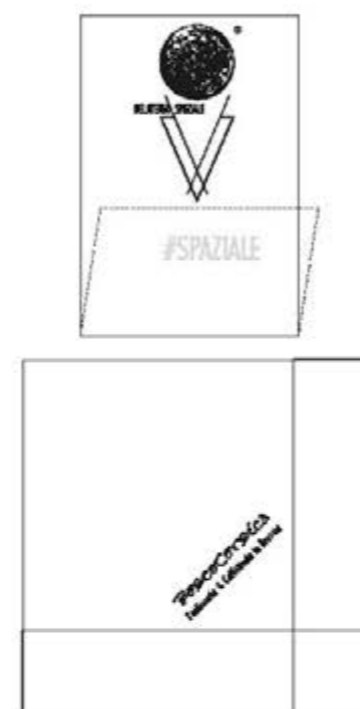

TOVAGLIOLI	misura in cm
monovelo	16x16
	17x17
	17x25
doppiovelo	30x30
	25x25
	33x33
	40x40

TOVAGLIOLI ECO	misura in cm
1 velo	17x17
2 veli	25x25
3 veli	33x33

PORTA TOVAGLIOLI

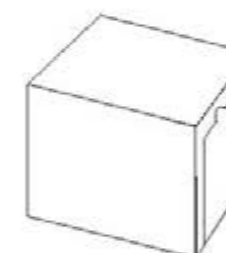

PORTA TOVAGLIOLI	misura in cm
astuccio in carta porta tovaglioli	17x17
astuccio inox porta tovaglioli	17x17

TOVAGLIETTE

TOVAGLIETTA	misura in cm
tovaglietta cartapaglia	30x40

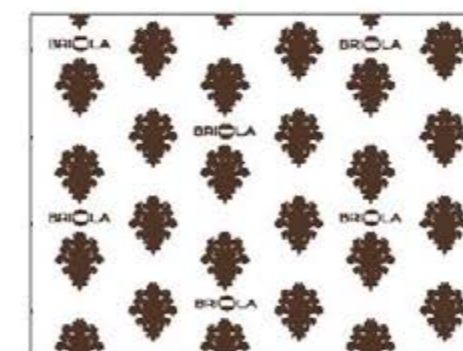

TOVAGLIOLI



PERSONALIZZAZIONI :

- Stampa a caldo
- Stampa serigrafica
- Stampa lito



VARIE DIMENSIONI E TIPOLOGIE DISPONIBILI

PORTA TOVAGLIOLI	misura in cm
cutting box cellophane trasparente	75x50
dischi carta da forno	da ø 14 a 40 numeri pari
dischi carta pergamin	
giro-torta in pvc	h 4
	h 5
rotoli asciuga tutto	800 strappi
rotolo alluminio	33x150
rotolo pellicola trasparente	
rotolo sac a poche	28x53
porta rotoli nastri PPL	-
pizzi sottotorta	varie misure
pendagli segna prezzi	varie misure
biglietti da visita	varie misure
carta velina	varie misure

PERSONALIZZAZIONI PER ETICHETTE:

- Stampa a caldo
- Stampa litografica
- Stampa quadricromia
- Stampa Digitale
- Stampa a rilievo

1 SCATOLA SOSTITUISCE 6 AZIONI



Parigina



Francesina

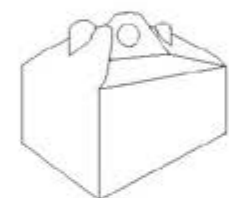

Pratik



Cupolotta



Dropè



Striscia



Etichetta



Vascio



Carta da banco



Nastro



Tempò confezione



Sacchetto

CARATTERISTICHE:

- Risparmio tempo confezionamento
- Risparmio costo materiali
- Packaging innovativo
- Grafica accattivante
- Funzionalità
- Riduzione spazio dello stoccaggio dei materiali
- Diminuzione del tempo di attesa del cliente



- Se Aggiungi le maniglie elimini anche il sacchetto

